



ประกาศองค์การบริหารส่วนตำบลสินปุน

เรื่อง ประชาสัมพันธ์การเปิดเผยราคากลางและการคำนวณราคากลางการจัดซื้อจัดจ้าง

ด้วยพระราชบัญญัติประกอบรัฐธรรมนูญว่าด้วยการป้องกันและปราบปรามการทุจริต พ.ศ. ๒๕๖๑ ได้บัญญัติให้หน่วยงานของรัฐต้องดำเนินการจัดทำข้อมูลรายละเอียดค่าใช้จ่ายเกี่ยวกับการจัดซื้อจัดจ้าง โดยเฉพาะเรื่องราคากลางและคำนวณราคากลางไว้ในระบบข้อมูลอิเล็กทรอนิกส์ ในการจัดซื้อจัดจ้าง ๗ ประเภท ไม่ว่าจะการจัดซื้อจัดจ้างของหน่วยงานของรัฐดังกล่าวจะเป็นการจัดซื้อจัดจ้างด้วยเงินงบประมาณ เงินกู้ เงินช่วยเหลือ เงินรายได้ หรือเงินอื่นใดของหน่วยงานของรัฐก็ตาม เพื่อให้ประชาชนสามารถเข้าตรวจดูได้

องค์การบริหารส่วนตำบลสินปุน จึงขอประชาสัมพันธ์การเปิดเผยราคากลางและการคำนวณราคากลางโครงการก่อสร้างท่อถังระบบประปา หมู่ที่ ๗ บริเวณสระคลองน้ำเย็น จากตามมติอนุมัติจ่ายขาดเงินสะสม ประจำปี ๒๕๖๖ ครั้งที่ ๓ ดังนี้

แบบ บก.๐๑

ตารางแสดงวงเงินงบประมาณที่ได้รับจัดสรรและราคากลางในงานจ้างก่อสร้าง

๑. ชื่อโครงการ	๑.โครงการก่อสร้างท่อถังระบบประปา หมู่ที่ ๗ บริเวณสระคลองน้ำเย็น จำนวน ๑ โครงการ
๒. หน่วยงานเจ้าของโครงการ	กองช่าง องค์การบริหารส่วนตำบลสินปุน
๓. ลักษณะงานโดยสังเขป	ตามแบบแปลน องค์การบริหารส่วนตำบลสินปุน กำหนด
๔. ราคากลางคำนวณ ณ วันที่	วันที่ ๑๒ กันยายน ๒๕๖๖ เป็นเงิน ๗๖๗,๐๐๐.- บาท (เจ็ดแสนหกหมื่นเจ็ดพันบาทถ้วน)
๕. บัญชีประมาณราคา กลาง	๑. รายการประมาณราคา (แบบ ปร.๔) จำนวน ๑๐ แผ่น ๒. แบบสรุปผลการประมาณราคาค่าก่อสร้าง (แบบ ปร.๕) จำนวน ๕ แผ่น ๓. รายการประมาณราคาค่าก่อสร้าง (แบบ ปร.๖) จำนวน ๑ แผ่น ๔. แบบรูปรายการ จำนวน ๔ แผ่น ๕. แบบแปลน จำนวน ๑๗ แผ่น
๖. รายชื่อคณะกรรมการ กำหนดราคากลาง	๑. นายปิยวัฒน์ นาควงศ์ (ลงชื่อ).....ประธานกรรมการ ๒. นายพิชิต หนูคง (ลงชื่อ).....กรรมการ ๓. นายวินัย หนูทองแก้ว (ลงชื่อ).....กรรมการ

ประกาศ ณ วันที่ ๑๒ กันยายน พ.ศ. ๒๕๖๖

(ลงชื่อ)

(นายภาคภูมิ ตินพันธ์)

นายกองค์การบริหารส่วนตำบลสินปุน

สรุปค่าก่อสร้างงานอาคาร

ชื่อโครงการ	ก่อสร้างห้องระบบประปา หมู่ที่ 7 บริเวณสระน้ำคลองน้ำเย็น		
สถานที่ก่อสร้าง	บ้านคลองน้ำเย็น หมู่ที่ 7 ตำบลสินปุน อำเภอพระแสง จังหวัดสุราษฎร์ธานี		
แบบเลขที่.....	อบต.สป.จ.1/66เลขที่ 1/2566		
เจ้าของโครงการ	องค์การบริหารส่วนตำบลสินปุน		
แบบ ปร.4,ปร.5 ที่แนบ	มีจำนวน	9 รายการ	รวมเป็น 11 แผ่น
หน่วยงานประมาณราคา	กองช่าง องค์การบริหารส่วนตำบลสินปุน	ผู้ประมาณราคา	นายปิยวัฒน์ นาควงศ์ ตำแหน่ง นายช่างโยธาชำนาญงาน

ลำดับที่	รายการ	ค่าก่อสร้าง(บาท)	หมายเหตุ
1	ประเภทงานอาคาร,งานโครงสร้างคอนกรีตเสริมเหล็ก,งานสาธารณูปโภค	737,100.00	ระยะเวลาก่อสร้าง
2	จัดหาและจัดติดตั้งเครื่องสูบน้ำบาดาลพร้อมอุปกรณ์ควบคุม	29,900.00	90 วัน
สรุป	รวมค่าก่อสร้างทั้งโครงการ	767,000.00	
	ราคากลาง	767,000.00	
(ตัวอักษร) (เจ็ดแสนหกหมื่นเจ็ดพันบาทถ้วน)			

คณะกรรมการกำหนดราคากลางได้ตรวจสอบราคาค้างกล่าวเรียบร้อยแล้ว มีมติให้ใช้ราคาค้างกล่าวเป็นราคากลางของทางราชการในการจัดจ้างต่อไป จึงลงลายมือชื่อไว้เป็นหลักฐาน

(ลงชื่อ).....ผู้ประมาณราคา
(นายวินัย หนูทองแก้ว)
ตำแหน่ง ผู้ช่วยช่างโยธา

(ลงชื่อ).....ตรวจ
(นายปิยวัฒน์ นาควงศ์)
ตำแหน่ง นายช่างโยธาชำนาญงาน/รักษาราชการแทน
ผู้อำนวยการกองช่าง

(ลงชื่อ).....เห็นชอบ
(นายศกสิทธิ์ ศรีตำราญ)
ตำแหน่ง ปลัดองค์การบริหารส่วนตำบลสินปุน

(ลงชื่อ).....อนุมัติ
(นายภาคภูมิ ศิลพันธ์)
ตำแหน่ง นายองค์การบริหารส่วนตำบลสินปุน

คณะกรรมการกำหนดราคากลาง

(ลงชื่อ).....ประธานคณะกรรมการ
(นายปิยวัฒน์ นาควงศ์)
ตำแหน่ง นายช่างโยธาชำนาญงาน

(ลงชื่อ).....กรรมการ
(นายพิชิต หนูคง)
ตำแหน่ง เจ้าพนักงานการประปาชำนาญงาน

(ลงชื่อ).....กรรมการ
(นายวินัย หนูทองแก้ว)
ตำแหน่ง ผู้ช่วยช่างโยธา

สรุปค่าก่อสร้างงานอาคาร

ชื่อโครงการ	ก่อสร้างห้องระบบประปา หมู่ที่ 7 บริเวณสระน้ำคลองน้ำเย็น		
สถานที่ก่อสร้าง	บ้านคลองน้ำเย็น หมู่ที่ 7 ตำบลสินปุน อำเภอพระแสง จังหวัดสุราษฎร์ธานี		
แบบเลขที่.....	อบต.สป.จ.2/60 เลขที่ 1/2560		
เจ้าของโครงการ	องค์การบริหารส่วนตำบลสินปุน		
แบบ ปร.4 ที่แนบ	มีจำนวน	8 รายการ	รวมเป็น 11 แผ่น
หน่วยงานประมาณราคา	กองช่าง	องค์การบริหารส่วนตำบลสินปุน	ผู้ประมาณราคา นายปิยวัฒน์ นาควงศ์ ตำแหน่ง นายช่างโยธาชำนาญงาน

ลำดับที่	รายการ	ค่างานต้นทุน (บาท)	Factor F	ค่าก่อสร้างรวม เป็นเงิน(บาท)	หมายเหตุ
1	ประเภทงานอาคาร,งาน โครงสร้างคอนกรีตเสริมเหล็ก,งานสาธารณูปโภค				
	1.1 ทดสอบการรับน้ำหนักบรรทุกของดิน จำนวน 1 จุด	13,500	1.3088	17,668.80	
	1.2 การประสานท่อที่ปากบ่อบาดาล	13,130	1.3088	17,184.54	
	1.3 การประสานระบบไฟฟ้าภายใน	33,200	1.3088	43,452.16	
	1.4 ถังกรองสนิมเหล็ก ขนาด 7 ลบ.ม./ชม.	45,300	1.3088	59,288.64	
	1.5 หอดังเหล็กทรงถ้วยแฉมเป็ญ ขนาดจุ 20 ลบ.ม.	373,400	1.3088	488,705.92	
	1.6 ระบบท่อส่งน้ำดิบ	63,100	1.3088	82,585.28	
	1.7 ระบบท่อจ่ายน้ำประปา	18,000	1.3088	23,558.40	
	1.8 ป้ายประชาสัมพันธ์โครงการจำนวน 2 ป้าย	4,681	0.0000	4,681.00	
	เงื่อนไขการใช้ตาราง Factor F				
	เงินล่วงหน้าจ่าย	0 %			
	เงินประกันผลงานหัก	0 %			
	ดอกเบี้ยเงินกู้	7 %			
	ค่าภาษีมูลค่าเพิ่ม (VAT)	7 %			
	ล่าสุดหนังสือกรมบัญชีกลางครั้งที่ กค 0433.2/ว 499 ลงวันที่ 28 สิงหาคม พ.ศ.2566				
	รวมเป็นเงิน	564,311	1.3070	737,124.74	
สรุป	รวมค่าก่อสร้าง			737,100.00	
	(ตัวอักษร)	(เจ็ดแสนสามหมื่นเจ็ดพันหนึ่งร้อยบาทถ้วน)			

คณะกรรมการกำหนดราคากลางได้ตรวจสอบราคาค้างกล่าวเรียบร้อยแล้ว มีมติให้ใช้ราคาค้างกล่าวเป็นราคากลางของทางราชการในการจัดจ้างต่อไป จึงลงลายมือชื่อไว้เป็นหลักฐาน

(ลงชื่อ).....
 (นายวินัย หนูทองแก้ว)
 ตำแหน่ง ผู้ช่วยช่างโยธา

(ลงชื่อ).....
 (นายปิยวัฒน์ นาควงศ์)
 ตำแหน่ง นายช่างโยธาชำนาญงาน/รักษาราชการแทน
 ผู้อำนวยการกองช่าง

คณะกรรมการกำหนดราคากลาง

(ลงชื่อ).....
 (นายปิยวัฒน์ นาควงศ์)
 ตำแหน่ง นายช่างโยธาชำนาญงาน

(ลงชื่อ).....
 (นายพิชิต หนูคง)
 ตำแหน่ง เจ้าพนักงานการประปาชำนาญงาน

(ลงชื่อ).....เห็นชอบ

(นายเสกสิทธิ์ ศรีสำราญ)

ตำแหน่ง ปลัดองค์การบริหารส่วนตำบลสินปุน

(ลงชื่อ).....อนุมัติ

(นายภาคภูมิ ติมพันธ์)

ตำแหน่ง นายกองค์การบริหารส่วนตำบลสินปุน

(ลงชื่อ).....กรรมการ

(นายวินัย หนูทองแก้ว)

ตำแหน่ง ผู้ช่วยช่างโยธา

สรุปค่าก่อสร้างงานอาคาร

ชื่อโครงการ	ก่อสร้างห้องระบบประปา หมู่ที่ 7 บริเวณสระน้ำคลองน้ำเย็น		
สถานที่ก่อสร้าง	บ้านคลองน้ำเย็น หมู่ที่ 7 ตำบลสินปุน อำเภอพระแสง จังหวัดสุราษฎร์ธานี		
แบบเลขที่.....	อบต.สป.จ.1/66 เลขที่ 1/2566		
เจ้าของโครงการ	องค์การบริหารส่วนตำบลสินปุน		
แบบ ปร.4 ที่แนบ	มีจำนวน	9 รายการ	รวมเป็น 11 แผ่น
หน่วยงานประมาณราคา	กองช่าง องค์การบริหารส่วนตำบลสินปุน	ประมาณราคานายวินัย หนูทองแก้ว	ตำแหน่ง นายช่างโยธาชำนาญงาน

ลำดับที่	รายการ	ค่างาน (บาท)	ภาษี มูลค่าเพิ่ม	ค่าก่อสร้าง (บาท)	หมายเหตุ
2	ประเภทงานครุภัณฑ์จัดซื้อหรือสั่งจ้าง				
	1.1 จัดหาและจัดติดตั้งเครื่องสูบน้ำบาดาลพร้อมอุปกรณ์ควบคุม	28,000	1.0700	29,960.00	
	เงื่อนไขการใช้ตาราง Factor F				
	เงินล่วงหน้าจ่าย	0 %			
	เงินประกันผลงานหัก	0 %			
	ดอกเบี้ยเงินกู้	7 %			
	ค่าภาษีมูลค่าเพิ่ม (VAT)	7 %			
	รวมเป็นเงิน	28,000	1.0700	29,960.00	
สรุป	รวมค่าก่อสร้าง			29,900.00	
	(ตัวอักษร)	(สองหมื่นเก้าพันเก้าร้อยบาทถ้วน)			

(ลงชื่อ).....ผู้ประมาณราคา

(นายวินัย หนูทองแก้ว)

ตำแหน่ง ผู้ช่วยช่างโยธา

(ลงชื่อ).....ตรวจ

(นายปิยวัฒน์ นาควงศ์)

ตำแหน่ง นายช่างโยธาชำนาญงาน/รักษาราชการแทน

ผู้อำนวยการกองช่าง

(ลงชื่อ).....เห็นชอบ

(นายเสกสิทธิ์ ศรีสำราญ)

ตำแหน่ง ปลัดองค์การบริหารส่วนตำบลสินปุน

(ลงชื่อ).....อนุมัติ

(นายภาคภูมิ คิณพันธ์)

ตำแหน่ง นายกองค์การบริหารส่วนตำบลสินปุน

สรุปค่าก่อสร้างงานอาคาร

แบบ-ปร.๕ (พ) แผ่นที่ ๓/๓

ชื่อโครงการ	ก่อสร้างหอถังระบบประปา หมู่ที่ 7 บริเวณสระน้ำคลองน้ำเย็น		
สถานที่ก่อสร้าง	บ้านคลองน้ำเย็น หมู่ที่ 7 ตำบลสินปุน อำเภอพระแสง จังหวัดสุราษฎร์ธานี		
แบบเลขที่.....	อบต.สป.จ.1/66		
เจ้าของโครงการ	องค์การบริหารส่วนตำบลสินปุน		
แบบ ปร.4 ที่แนบ	มีจำนวน	รายการ	รวมเป็น แผ่น
หน่วยงานประมาณราคา	กองช่าง องค์การบริหารส่วนตำบลสินปุน	ผู้ประมาณราคานาย วินัย หนูทองแก้ว ตำแหน่ง ผู้ช่วยช่างโยธา	

ก) กำหนดคืนเงินค่าใช้จ่ายในการตอกเสาเข็ม กรณีผลการทดสอบดินปรากฏว่าไม่ตอกเสาเข็ม ดังรายการต่อไปนี้

ลำดับที่	รายการ	ค่าก่อสร้าง (บาท)	หมายเหตุ
๑	หอดังสูงเหล็ก ขนาด ๒๐ ลบ.ม. สูง ๒๐ ม.	๗๒,๘๖๕	
๒	ค่าเคลื่อนย้ายปั้นจั่น	๐	
เป็นเงิน		๗๒,๘๖๕	
ตัวอักษร (เจ็ดหมื่นสองพันแปดร้อยหกสิบห้าบาทถ้วน)			

ค่าวัสดุ (บาท) (๑)	ค่าแรง (บาท) (๒)	รวม (บาท) (๑)+(๒)+(๓)
๒๖,๒๕๐	๒๕,๕๐๐	๕๕,๗๕๐
๐	๐	๐

ข) กำหนดคืนเงินค่าใช้จ่ายในการตอกเสาเข็ม กรณีตอกเข็มที่มีความยาวน้อยกว่าที่กำหนดในแบบแปลน ดังรายการต่อไปนี้

ลำดับที่	รายการ	ค่าก่อสร้าง (บาท)	หมายเหตุ (ราคาต่อ เมตร)
๑	หอดังสูงเหล็ก ขนาด ๒๐ ลบ.ม. สูง ๒๐ ม.	๖๖,๕๘๔	๔๔๖.๕๖
๒	ค่าเคลื่อนย้ายปั้นจั่น	๐	
เป็นเงิน		๖๖,๕๘๔	
ตัวอักษร (หกหมื่นหกพันห้าร้อยแปดสิบสามบาทเจ็ดสิบห้าสตางค์)			

ค่าวัสดุ/เมตร (บาท) (๑)	ค่าแรง/ เมตร (บาท) (๒)	รวม (บาท) (๑)+(๒)	ตอก เข็ม ยาว/ สั้น (ม.)	รวมความยาว เข็มที่ไม่ได้ตอก (ม.)
๑๗๕.๐๐	๑๖๖.๖๗	๓๔๑.๖๗	๐.๐๐	๑๕๐.๐๐

ค) กำหนดคืนเงินค่าใช้จ่ายในการติดตั้งระบบไฟฟ้าภายนอก หากภายหลังการไฟฟ้าฯ แจ้งว่าไม่ต้องดำเนินการ ดังรายการต่อไปนี้

ลำดับที่	รายการ	ค่าก่อสร้าง (บาท)	หมายเหตุ
๑	ขยายเขตไฟฟ้าแรงต่ำ	๐	
๒	ขยายเขตไฟฟ้าแรงสูง	๐	
เป็นเงิน		๐	
ตัวหนังสือ (ศูนย์บาทถ้วน)			

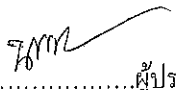
(ลงชื่อ)..........ผู้ประมาณราคา
 (นายวินัย หนุทองแก้ว)
 ตำแหน่ง ผู้ช่วยช่างโยธา

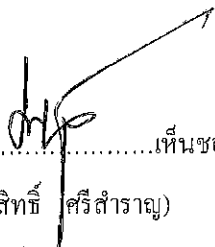
(ลงชื่อ)..........เห็นชอบ
 (นายเสกสิทธิ์ ศรีสำราญ)
 ตำแหน่ง ปลัดองค์การบริหารส่วนตำบลสินปุน

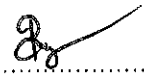
(ลงชื่อ)..........ตรวจ
 (นายปิยวัฒน์ นาควงศ์)

ตำแหน่ง นายช่างโยธาชำนาญงาน/รักษาราชการแทน
 ผู้อำนวยการกองช่าง

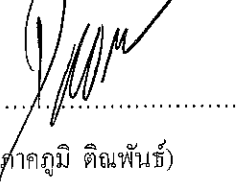
(ลงชื่อ)..........อนุมัติ
 (นายศกภูมิ ตินพันธ์)
 ตำแหน่ง นายกองค์การบริหารส่วนตำบลสินปุน

รายการประมาณราคา

ชื่อโครงการ	ก่อสร้างห้องระบบประปา หมู่ที่ 7 บริเวณสระน้ำคลองน้ำเย็น						รายการเลขที่	7.00
งานก่อสร้าง	งานประสานท่อวางระบบท่อจ่ายน้ำ						แบบเลขที่	อบต.สาป.จ.1/66
สถานที่ก่อสร้าง	บ้านคลองน้ำเย็น หมู่ที่ 7 ตำบลสินปูน อำเภอพระแสง จังหวัดสุราษฎร์ธานี							
เจ้าของโครงการ	องค์การบริหารส่วนตำบลสินปูน							
หน่วยงานประมาณราคา	กองช่าง องค์การบริหารส่วนตำบลสินปูน					ผู้ประมาณราคา	นายวินัย หนูทองแก้ว	เมื่อวันที่ กันยายน 2566

ลำดับที่	รายการ	ปริมาณงาน			ค่าวัสดุ		ค่าแรงงาน		รวมเป็นเงิน (บาท)	หมายเหตุ
		จำนวน	หน่วย	หน่วยละ(บาท)	รวมเงิน(บาท)	หน่วยละ(บาท)	รวมเงิน(บาท)			
1	ท่อ พีวีซี ขนาด 4 ม. ชั้น 8.5 dia.2"	5.00	ทอน	2,500.00	12,500.00	90.00	450.00	12,950.00	ทรัพย์ชมภรณ์นำ	
2	อุปกรณ์ประปา ใต้น้ำ ยี่ห้อ, ชื่อ, และอื่น ๆ	1.00	625.00	625.00	-	-	625.00	ภาค 10 ๒๓		
3	มาตรการน้ำ (ใบพัด 2 ชั้น) dia 2 นิ้ว	1.00	ชุด	4,500.00	4,500.00	-	-	4,500.00		
	รวมเงิน				17,625.00		450.00	18,075.00		
	คิดเป็นเงินดำเนินงาน							18,000.00		



 ๒๒
 ลงชื่อ.....ผู้ประมาณราคา

(นายวินัย หนูทองแก้ว)

ผู้ช่วยช่างโยธา

รายการประมาณราคา

แบบ ป.ร.4แผ่นที่1/1

ชื่อโครงการ	ก่อสร้างห้องระบบประปา หมู่ที่ 7 บริเวณสระน้ำคลองน้ำเย็น	
เจ้าของโครงการ	ระบบท่อส่งน้ำดิบ	รายการเลขที่ 6.00
สถานที่ก่อสร้าง	บ้านคลองน้ำเย็น หมู่ที่ 7 ตำบลลิ้นปี่ อำเภอพระแสง จังหวัดสุราษฎร์ธานี	แบบแปลนที่ อบต.สป.จ.1/66
เจ้าของโครงการ	องค์การบริหารส่วนตำบลลิ้นปี่	

หน่วยงานประมาณราคา	กองช่าง องค์การบริหารส่วนตำบลลิ้นปี่	ผู้ประมาณราคา	นายวินัย หนูทองแก้ว ตำแหน่ง ผู้ช่วยช่างโยธา	เมื่อวันที่	กันยายน 2566				
ลำดับที่	รายการ	ปริมาณงาน		ค่าวัสดุ		ค่าแรงงาน		รวมเป็นเงิน (บาท)	หมายเหตุ
		จำนวน	หน่วย	หน่วยละ(บาท)	รวมเงิน(บาท)	หน่วยละ(บาท)	รวมเงิน(บาท)		
1	ท่อพีวีซี ยาว 4 ม. ชั้น 13.5 dia.2"	145.00	ท่อน	280.37	40,653.65	90.00	13,050.00	53,703.65	ทรัพย์สินกรน้ำ
2	อุปกรณ์ประปา ได้แก่ น้ำยาเชื่อมท่อ, ข้อต่อ, ข้อโค้ง และอื่นๆ	1.00	2,032.68	2,032.68	-	-	2,032.68	ภาค 10 วัสดุ	
3	ท่อเหล็กอกาบสังกะสี+ข้อต่อ ยาว 6 ม. dia.3"	3.00	ท่อน	2,455.00	7,365.00	-	-	7,365.00	
					รวมเงิน			50,051.33	
								13,050.00	
								63,101.33	
								63,100.00	

ลงชื่อ..........ผู้ประมาณราคา

(นายวินัย หนูทองแก้ว)
ผู้ช่วยช่างโยธา

รายการประมาณราคา

แบบ ปร.4แผ่นที่1/2

ชื่อโครงการ ก่อสร้างห้องประชุมประเภท หมู่ที่ 7 บริเวณถนนำคองน้ำเย็น

งานก่อสร้าง หอถ้ำสูง ทรงรูปถ้วยทรงแปด ขนาด 20 ลม.ม. สูง 20 ม.

รายการเลขที่ 5.00

สถานที่ก่อสร้าง บ้านคลองน้ำเย็น หมู่ที่ 7 ตำบลสินมู่น อำเภอพระแสง จังหวัดสุราษฎร์ธานี

แบบเลขที่ อบต.สป.จ.1/66

เจ้าของโครงการ องค์การบริหารส่วนตำบลสินมู่น

หน่วยงานประมาณราคา กองช่าง องค์การบริหารส่วนตำบลสินมู่น ผู้ประมาณราคา นายวินัย หนูทองแก้ว ตำแหน่ง ผู้ช่วยช่างโยธา

เมื่อวันที่ กันยายน 2566

ลำดับที่	รายการ	ปริมาณงาน		ค่าวัสดุ		ค่าแรงงาน		รวมเป็นเงิน (บาท)	หมายเหตุ
		จำนวน	หน่วย	หน่วยละ(บาท)	รวมเงิน(บาท)	หน่วยละ(บาท)	รวมเงิน(บาท)		
1.งานดิน									
1.1	ขุดดิน	20.00	ลบ.ม.	-	-	320.00	6,400.00	6,400.00	
1.2	ทรายหยาบอัดแน่น	3.16	560.75	1,771.97	112.00	353.92	2,125.89		
2.งานแบบหล่อ									
2.1	ไม้แบบหล่อคอนกรีตหัวปลี 80% พร้อม ไม้คร่า	16.67	ตร.ม.	560.75	9,347.70	133.00	2,217.11	11,564.81	
2.2	ตะปู	4.17	กก.	46.73	194.86	-	-	194.86	
3.งานคอนกรีต									
2.1	คอนกรีต 1:3:5	1.10	ลบ.ม.	2,196.26	2,415.89	426.00	468.60	2,884.49	
3.1	คอนกรีต 1:2:4 (ซีเมนต์ไม่น้อยกว่า 320 กก./ลบ.ม.)	6.80	ลบ.ม.	2,289.72	15,570.10	327.00	2,223.60	17,793.70	
4.งานเหล็ก									
4.1	เหล็กเส้นกลม dia.12 มม. (8.88 กก./เส้น)	193.00	กก.	29.48	5,689.64	3.60	694.80	6,384.44	
4.2	เหล็กเส้นกลม dia.15 มม. (13.87 กก./เส้น)	179.00	กก.	31.50	5,638.50	3.60	644.40	6,282.90	
4.2	ถาดผูกเหล็ก No 18	11.16	กก.	32.71	365.04	-	-	365.04	
5.งานฐานราก									
5.1	เสาเข็ม คอกร. ขนาด 0.20x0.20x6.00 ม.รับน้ำหนักต่อข้อได้ไม่น้อยกว่า 4.0ตันต้น	25.00	ต้น	1,050.00	26,250.00	1,000.00	25,000.00	51,250.00	
รวมเงิน ยอดยกไป					67,243.70		38,002.43	105,246.13	

รายการประมาณราคา

แบบ ปร.4ผนที่12

ชื่อโครงการ ก่อสร้างห้องระบบประปา หมู่ที่ 7 บริเวณสระน้ำคลองน้ำเย็น

งบก่อสร้าง หอถังสูง ทรงรูปถ้วยหม้อญู ขนาด 20 ลบ.ม. สูง 20 ม.

รายการเลขที่ 5.00

สถานที่ก่อสร้าง บ้านคลองน้ำเย็น หมู่ที่ 7 ตำบลลิบปูน อำเภอพระแสง จังหวัดสุราษฎร์ธานี

แบบเลขที่ อดต.สป.จ.1/66

เจ้าของโครงการ องค์การบริหารส่วนตำบลลิบปูน

หน่วยงานประมาณราคา กองช่าง องค์การบริหารส่วนตำบลลิบปูน ผู้ประมาณราคา นายวิชัย หนูทองแก้ว ตำแหน่ง ผู้ช่วยช่างโยธา

เมื่อวันที่ กันยายน 2566

ลำดับที่	รายการ	ปริมาณงาน		ค่าวัสดุ		ค่าแรงงาน		รวมเป็นเงิน (บาท)	หมายเหตุ
		จำนวน	หน่วย	หน่วยละ(บาท)	รวมเงิน(บาท)	หน่วยละ(บาท)	รวมเงิน(บาท)		
	รวมเงิน ยอดยกมา				67,243.70		38,002.43	105,246.13	
5.2	สกัดหัวเสาเข็ม คอธ.	25.00	คัน	-	-	180.00	4,500.00	4,500.00	
5.3	ค่าเคลื่อนย้ายปั้นจั่น (สืบราคาจาก อนุมัติสุราษฎร์ธานี) 6.งานอื่นๆ	1.00	เที่ยว	-	-	-	-	-	ราคาสืบในท้องถิ่น
6.1	หล่อเหล็ก ทรงรูปถ้วยหม้อญู ขนาด 20 ลบ.ม. สูง 20 ม.	1.00	ชุด	250,000.00	250,000.00	-	-	250,000.00	ราคารับจากรัฐ
6.2	เสาเข็มและอุปกรณ์พร้อมติดตั้ง	1.00	ชุด	6,400.00	6,400.00	1,800.00	1,800.00	8,200.00	ผู้ผลิต จ.ราชบุรี
6.3	ชุดควบคุมชนิดติดตั้งภายนอกหมวกกันน็อคพร้อมพรหมชอร์สีวิเศษ เกย์คัแรงดัน	1.00	ชุด	4,000.00	4,000.00	500.00	500.00	4,500.00	
6.4	ข้อความตัวอักษรด้วยสีสะท้อนแสง	1.00	รายการ	500.00	500.00	500.00	500.00	1,000.00	
6.5	ค่าธรรมเนียมติดตั้งหอถังสูง (สืบราคาจากขณะเมตร)	-	เหมา	-	-	-	-	-	
	รวมเงิน				328,143.70		45,302.43	373,446.13	
	คิดเป็นเงินค่างาน							373,400.00	

ตั้งชื่อ.....ผู้ประมาณราคา

(นายวิชัย หนูทองแก้ว)

ผู้ช่วยช่างโยธา

รายการประมาณราคา

แบบ ปร.4คพ.บ.1/2

ชื่อโครงการ ก่อสร้างห้องระบบประปา หมู่ที่ 7 บริเวณสระน้ำคลองน้ำเย็น

งานก่อสร้าง ถึงกรรมสิทธิ

รายการเลขที่ 4.00

สถานที่ก่อสร้าง บ้านคลองน้ำเย็น หมู่ที่ 7 ตำบลลิ้นปี่ อำเภอพระแสง จังหวัดสุราษฎร์ธานี

แบบเลขที่ อบต.สป.จ.1/66

เจ้าของโครงการ องค์การบริหารส่วนตำบลลิ้นปี่

หน่วยงานประมาณราคา กองช่าง องค์การบริหารส่วนตำบลลิ้นปี่ ผู้ประมาณราคา นายวิชัย หนูทองแก้ว ตำแหน่ง ผู้ช่วยช่างโยธา

เมื่อวันที่ กันยายน 2566

ลำดับที่	รายการ	ปริมาณงาน		ค่าวัสดุ	ค่าแรงงาน		รวมเป็นเงิน (บาท)	หมายเหตุ	
		จำนวน	หน่วย		หน่วยละ(บาท)	รวมเงิน(บาท)			
1.งานดิน									
1.1	ทรายหยาบ	0.69	ลบ.ม.	560.75	386.92	112.00	77.28	464.20	
2.งานถมบ่อบ่อ									
2.1	ฝังแบบหล่อคอนกรีตทั่วไป 80% หรือมีตรา	3.00	ตร.ม.	560.75	1,682.25	133.00	399.00	2,081.25	
2.2	ตะปูน	1.00	กก.	46.73	46.73	-	-	46.73	
3.งานคอนกรีต									
3.1	คอนกรีต 1:2:4 (ชนิดชนิดไม่ยอกกว่า 320 กก./ลบ.ม.)	1.38	ลบ.ม.	2,289.72	3,159.81	327.00	451.26	3,611.07	
4.งานเหล็ก									
4.1	เหล็กเส้นกลม 9 มม.(4.99 กก./เส้น)	34.00	กก.	25.00	850.00	4.40	149.60	999.60	
4.2	วดผูกเหล็ก No 18	5.00	กก.	32.71	163.55	-	-	163.55	
				รวมเงิน ยอดยกไป	6,289.26		1,077.14	7,366.40	

รายการประมาณราคา

แบบ ปส.4.แผ่นที่ 1/2

ชื่อโครงการ ก่อสร้างห้องจัดระบบประปา หมู่ที่ 7 บริเวณสระน้ำคลองน้ำเย็น

งานก่อสร้าง ก่อสร้างตมเหล็ก

รายการเลขที่ 4.00

สถานที่ก่อสร้าง บ้านคลองน้ำเย็น หมู่ที่ 7 ตำบลลิ้นปี่ อำเภอพระแสง จังหวัดสุราษฎร์ธานี

แบบเลขที่ อบต.สป.จ.1/66

ผู้ว่าราชการเมือง องค์การบริหารส่วนตำบลลิ้นปี่

หน่วยงานประมาณราคา กองช่าง องค์การบริหารส่วนตำบลลิ้นปี่ ผู้ประมาณราคา นายวินัย หนูทองแก้ว ตำแหน่ง ผู้ช่วยช่างโยธา

เมื่อวันที่ กันยายน 2566

ลำดับที่	รายการ	ปริมาณงาน		ค่าวัสดุ		ค่าแรงงาน		รวมเป็นเงิน (บาท)	หมายเหตุ
		จำนวน	หน่วย	หน่วยละ(บาท)	รวมเงิน(บาท)	หน่วยละ(บาท)	รวมเงิน(บาท)		
	5.งานอื่นๆ				6,289.26		1,077.14	7,366.40	
5.1	ตั้งกรงตมเหล็ก ขนาด 7 ลบ.ม./ชม. (20 ลบ.ม./ชม.พร้อมประสานท่อระหว่างระบบ)	1.00	ชุด	38,000.00	38,000.00	-	-	38,000.00	ราคารับผายาวัฒน์ ผู้ผลิต จ.ราชบุรี
					44,289.26		1,077.14	45,366.40	
								45,300.00	

ลงชื่อ..... ผู้ประมาณราคา

(นายวินัย หนูทองแก้ว)

ผู้ช่วยช่างโยธา

รายการประมาณราคา

ชื่อโครงการ ก่อสร้างห้องระบบประปา หมู่ที่ 7 บริเวณสระน้ำคลองน้ำเย็น

งานก่อสร้าง งานประมาณที่ปรึกษาแบบราคา รายการเลขที่ 2.00

สถานที่ก่อสร้าง บ้านคลองน้ำเย็น หมู่ที่ 7 ตำบลสินมูบ อำเภอพระแสง จังหวัดสุราษฎร์ธานี แบบเลขที่ อบต.ตป.จ.1/66

เจ้าของโครงการ องค์การบริหารส่วนตำบลสินมูบ

หน่วยงานประมาณราคา กองช่าง องค์การบริหารส่วนตำบลสินมูบ ผู้ประมาณราคา นายวิชัย หนูทองแก้ว ตำแหน่ง ผู้ช่วยช่างโยธา เมื่อวันที่ กันยายน 2566

ลำดับที่	รายการ	ปริมาณงาน		ค่าวัสดุ		ค่าแรงงาน		รวมเป็นเงิน (บาท)	หมายเหตุ
		จำนวน	หน่วย	หน่วยละ(บาท)	รวมเงิน(บาท)	หน่วยละ(บาท)	รวมเงิน(บาท)		
1	งานรื้อถอนเครื่องสูบน้ำของเดิม	1	งาน					-	
2	สูบน้ำไหล Dia 1/2"	1.00	ชุด	2,500.00	2,500.00	-	-	2,500.00	ราคารวม
3	อุ้งกรรปประปา ใต้อ่างน้ำพื้นกบลิยว.ข้อต่อกบลิยวใน และอื่น ๆ	1.00	รายการ	125.00	125.00	-	-	125.00	
4	ท่อเหล็กอานสังกะสี+ข้อต่อยาว 6 ม. Dia 2"	1.00	ท่อน	893.00	893.00	90.00	90.00	983.00	
5	ข้อต่อเหล็กอานสังกะสี 45,90 มม. Dia 2"	2.00	ตัว	50.00	100.00			100.00	
6	น๊อปป์เหล็กอานสังกะสี Dia 2"	5.00	ตัว	88.00	440.00			440.00	
7	ปูนซีเมนต์กอบสังกะสี Dia 2"	2.00	ตัว	276.00	552.00			552.00	
8	เชือกาวลัวทองเหลือง Dia 2"	1.00	ตัว	1,208.00	1,208.00		1,300.00	2,508.00	
9	ประตุน้ำบอดยาว Dia 2"	2.00	ชุด	1,199.00	2,398.00			2,398.00	
10	ท่อเหล็กตามทางอานสังกะสี 2"	1.00	ตัว	200.00	200.00			200.00	
11	สวิตช์น้ำไหล Dia 2"	1.00	ชุด	2,500.00	2,500.00			2,500.00	
12	เข่าพื้นกบลิยว	2.00	ม้วน	12.00	24.00			24.00	
13	เชือกโยยอีกขบวนเครื่องสูบน้ำ Dia 5/8"	40.00	เมตร	20.00	800.00			800.00	
	รวมเงิน				11,740.00		1,390.00	13,130.00	
	คิดเป็นเงินทำงาน							13,130.00	

รายการประมาณราคา

ชื่อโครงการ	ก่อสร้างห้องระบบปรับอากาศ หมู่ที่ 7 บริเวณสระน้ำคลองน้ำเย็น		
งานก่อสร้าง	งานประสานท่อที่กำแพงอาคาร	รายการเลขที่	2.00
สถานที่ก่อสร้าง	บ้านคลองน้ำเย็น หมู่ที่ 7 ตำบลสินปุน อำเภอพระแสง จังหวัดสุราษฎร์ธานี	แบบเลขที่	อบต.สป.จ.1/66
เจ้าของโครงการ	องค์การบริหารส่วนตำบลสินปุน		
หน่วยงานประมาณราคา	กองช่าง องค์การบริหารส่วนตำบลสินปุน	ผู้ประมาณราคา	นายวินัย หนูทองแก้ว ตำแหน่ง ผู้ช่วยช่างโยธา

เมื่อวันที่ กันยายน 2566

ลงชื่อ.....ผู้ประมาณราคา



(นายวินัย หนูทองแก้ว)

ผู้ช่วยช่างโยธา

รายการประมาณราคา

แบบ ป.ร. 44 หน้า 1/1

ชื่อโครงการ ก่อสร้างห้องประชุมระปะปา หมู่ที่ 7 บริเวณสระน้ำคลองน้ำเย็น

งบก่อสร้าง การประมาณงบประมาณไฟฟ้าภายใน

รายการเลขที่ 3.00

สถานที่ก่อสร้าง บ้านคลองน้ำเย็น หมู่ที่ 7 ตำบลลิบโน อำเภอพระแสง จังหวัดสุราษฎร์ธานี

แบบเลขที่ อบต.ตป.จ.1/66

เจ้าของโครงการ องค์การบริหารส่วนตำบลลิบโน

หน่วยงานประมาณราคา กองช่าง องค์การบริหารส่วนตำบลลิบโน ผู้ประมาณราคา นายวิวัฒน์ นาควงศ์ ตำแหน่ง นายช่างโยธาชำนาญงาน เมื่อวันที่ กันยายน 2566

ลำดับที่	รายการ	ปริมาณงาน		ค่าวัสดุ	ค่าแรงงาน		รวมเงิน (บาท)	หมายเหตุ
		จำนวน	หน่วย		หน่วยละ(บาท)	รวมเงิน(บาท)		
1	ปรับสภาพไฟฟ้าภายใน (ผู้รับจ้างดำเนินการ)	1.00	คัน	1,250.00	1,250.00	1,000.00	1,000.00	2,250.00
2	อุปกรณ์แยกสายไฟฟ้า	1.00	ชุด	350.00	350.00	200.00	200.00	550.00
3	สายเคเบิลเคเบิลภายในอาคาร THW - แกนเดี่ยวพหุที่หน้าตัด 16 ตร.มม.	40.00	เมตร	56.23	2,249.20	20.00	800.00	3,049.20
4	หรือตามมาตรฐานการไฟฟ้ากำหนด							
4	สายเคเบิลยาวยัด ขนาด 2x0.9 มม.	700.00	เมตร	19.43	13,601.00	15.00	10,500.00	24,101.00
5	อุปกรณ์ผ่านสายด้วยคัสติงสายไฟฟ้า	1.00	ชุด	720.00	720.00	100.00	100.00	820.00
6	ท่อ PVC: ร้อยสายไฟ(ตีเหล็ก) dia 3/4"	5.00	ท่อน	50.00	250.00	15.00	75.00	325.00
7	สายไฟฟ้าของแคงกลม สายแบบแกนคู่ผู้ลงงาน	50.00	เมตร	30.00	1,500.00	13.00	650.00	2,150.00
	และหุ้มเบรคอีกนอก พี.วี.ซี. ทนแรงดัน 300							
	รวมเงิน				19,920.20		13,325.00	33,245.20
	คิดเป็นเงินค่างาน							33,200.00

ตั้งชื่อ.....ผู้ประมาณราคา

(นายวิชัย หุ่นทองแก้ว)

ผู้ช่วยช่างโยธา

รายการประมาณราคา

แบบ นร 4แผ่นที่/2

ชื่อโครงการ ก่อสร้างห้องระบบประปา หมู่ที่ 7 บริเวณสระน้ำคลองน้ำเย็น

งานก่อสร้าง ทดสอบความสามารถในการรับน้ำหนักบรรทุกของดิน

รายการเลขที่ 1.00

สถานที่ก่อสร้าง บ้านคลองน้ำเย็น หมู่ที่ 7 ตำบลลิ้นปี่ อำเภอพระแสง จังหวัดสุราษฎร์ธานี

แบบเลขที่ อบต.ตป.จ.1/66

เจ้าของโครงการ องค์การบริหารส่วนตำบลลิ้นปี่

หน่วยงานประมาณราคา กองช่าง องค์การบริหารส่วนตำบลลิ้นปี่ ผู้ประมาณราคา นายวิชัย หนูทองแก้ว ตำแหน่ง ผู้ช่วยช่างโยธา

เมื่อวันที่ กันยายน 2566

ลำดับที่	รายการ	ปริมาณงาน		ค่าวัสดุ		ค่าแรงงาน		รวมเป็นเงิน (บาท)	หมายเหตุ
		จำนวน	หน่วย	หน่วยละ(บาท)	รวมเงิน(บาท)	หน่วยละ(บาท)	รวมเงิน(บาท)		
1	งานทดสอบดินโดยวิธี Borning Test (SPT)								ราคากรม
	ทดสอบดิน โดยวิธี Borning Test (SPT)	1.00	จุด	-	-	13,500.00	13,500.00	13,500.00	ทรัพย์สิน
								13,500.00	
								13,500.00	
								13,500.00	
								13,500.00	
								13,500.00	
								13,500.00	

ลงชื่อ..........ผู้ประมาณราคา

(นายวิชัย หนูทองแก้ว)

ผู้ช่วยช่างโยธา

รายละเอียดการจัดทำแบบรูปรายการงานก่อสร้าง
โครงการก่อสร้างห้องระบบประปา หมู่ที่ ๗ บริเวณสระคลองน้ำเย็น
แนบท้ายบันทึกข้อความที่ สฎ.๗๓๕๐๓/ ลงวันที่ ๑๒ เดือน กันยายน พ.ศ.๒๕๖๖

๑.ความเป็นมา/เหตุผลความจำเป็น

ตามมติที่ประชุมสภาองค์การบริหารส่วนตำบลสินปุน สมัยสามัญ สมัยที่ ๒ ประจำปีงบประมาณ ๒๕๖๖ ครั้งที่ ๑ ลงวันที่ ๑๕ พฤษภาคม ๒๕๖๖ มีมติอนุมัติจ่ายขาดเงินสะสมประจำปี ๒๕๖๖ ครั้งที่ ๓ โครงการก่อสร้างห้องระบบประปา หมู่ที่ ๗ บริเวณสระคลองน้ำเย็น งบประมาณ ๗๖๖,๐๐๐ บาท องค์การบริหารส่วนตำบลสินปุน มีความประสงค์จะจัดดำเนินการจัดจ้าง เพื่อเป็นการช่วยเหลือและแก้ปัญหาภัยแล้งให้กับประชาชนภายในตำบลสินปุนที่ได้รับความเดือดร้อนให้สามารถมีน้ำบริโภคและใช้สอยภายในครัวเรือนได้อย่างเพียงพอ นั้น

๒.วัตถุประสงค์

เพื่อเป็นการบรรเทาความเดือดร้อน,ช่วยเหลือและแก้ปัญหาภัยแล้งให้กับประชาชนภายในตำบลสินปุนที่ได้รับความเดือดร้อนในเรื่องการใช้น้ำในการบริโภคและใช้สอยภายในครัวเรือนได้อย่างเพียงพอ

๓.คุณสมบัติของผู้ยื่นข้อเสนอราคา

ผู้ยื่นข้อเสนอต้องเป็น บุคคลธรรมดาหรือนิติบุคคลที่มีอาชีพรับจ้าง ตามกฎหมายกำหนด

ผู้ยื่นข้อเสนอจะต้องมีคุณสมบัติดังต่อไปนี้

๓.๑ มีความสามารถตามกฎหมาย

๓.๒ ไม่เป็นบุคคลล้มละลาย

๓.๓ ไม่อยู่ระหว่างเลิกกิจการ

๓.๔ ไม่เป็นบุคคลซึ่งอยู่ระหว่างถูกระงับการยื่นข้อเสนอหรือทำสัญญากับหน่วยงานของรัฐไว้ชั่วคราว เนื่องจากเป็นผู้ที่ไม่ผ่านเกณฑ์การประเมินผลการปฏิบัติงานของผู้ประกอบการตามระเบียบที่รัฐมนตรีว่าการกระทรวงการคลังกำหนด ตามที่ประกาศเผยแพร่ในระบบเครือข่ายสารสนเทศของกรมบัญชีกลาง

๓.๕ ไม่เป็นบุคคลซึ่งถูกระงับชื่อไว้ในบัญชีรายชื่อผู้ทำงานและได้แจ้งเวียนชื่อให้เป็นผู้ทำงานของหน่วยงานของรัฐในระบบเครือข่ายสารสนเทศของกรมบัญชีกลาง ซึ่งรวมถึงนิติบุคคลที่ผู้ทำงานเป็นส่วนผู้จัดการ กรรมการผู้จัดการ ผู้บริหาร ผู้มีอำนาจในการดำเนินงานในกิจการของนิติบุคคลนั้นด้วย

๓.๖ มีคุณสมบัติและไม่มีลักษณะต้องห้ามตามที่คณะกรรมการนโยบายการจัดซื้อจัดจ้างและการบริหารพัสดุภาครัฐกำหนดในราชกิจจานุเบกษา

๓.๗ เป็นนิติบุคคลผู้มีอาชีพรับจ้างงานที่ประกาศสอบราคาอิเล็กทรอนิกส์ดังกล่าว

๓.๘ ไม่เป็นผู้มีผลประโยชน์ร่วมกันกับผู้ยื่นข้อเสนอรายอื่นที่เข้ายื่นข้อเสนอให้แก่องค์การบริหารส่วนตำบลสินปุน ณ วันประกาศประกวดราคาอิเล็กทรอนิกส์ หรือไม่เป็นผู้กระทำการอันเป็นการขัดขวางการแข่งขันอย่างเป็นธรรมในการประกวดราคาอิเล็กทรอนิกส์ครั้งนี้

๓.๙ ไม่เป็นผู้ได้รับเอกสิทธิ์หรือความคุ้มกัน ซึ่งอาจปฏิเสธไม่ยอมขึ้นศาลไทย เว้นแต่รัฐบาลของผู้ยื่นข้อเสนอได้มีคำสั่งให้สละเอกสิทธิ์และความคุ้มกันเช่นนั้น

๓.๑๐ เป็นผู้ประกอบการที่ขึ้นทะเบียนงานก่อสร้างไว้กับกรมบัญชีกลาง (กรณีคณะกรรมการราคากลางได้

/๒.ประกาศ.....

ประกาศกำหนดให้งานก่อสร้างสาขานั้นต้องขึ้นทะเบียนผู้ประกอบการไว้กับกรมบัญชีกลาง)

๓.๑๑ ผู้ยื่นข้อเสนอต้องมีผลงานก่อสร้างประเภทเดียวกันกับงานที่จ้างก่อสร้างในวงเงินไม่น้อยกว่า ๓๘๓,๐๐๐-บาท (-สามแสนแปดหมื่นสามพันบาทถ้วน-) และเป็นผลงานที่เป็นคู่สัญญาโดยตรงกับหน่วยงานของรัฐ หรือหน่วยงานเอกชนที่ องค์การบริหารส่วนตำบลสินปุน เชื้อถือ

ผู้ยื่นข้อเสนอที่เสนอราคาในรูปแบบของ “กิจการร่วมค้า” ต้องมีคุณสมบัติ ดังนี้

(๑) กรณีที่กิจการร่วมค้าได้จดทะเบียนเป็นนิติบุคคลใหม่ กิจการร่วมค้าจะต้องมีคุณสมบัติครบถ้วนตามเงื่อนไขที่กำหนดไว้ในเอกสารประกวดราคา และการเสนอราคาให้เสนอราคาในนาม “กิจการร่วมค้า” ส่วนคุณสมบัติด้านผลงานก่อสร้าง กิจการร่วมค้าดังกล่าวสามารถนำผลงานก่อสร้างของผู้เข้าร่วมค้ามาใช้แสดงเป็นผลงานก่อสร้างของกิจการร่วมค้าที่เข้าประกวดราคาได้

(๒) กรณีที่กิจการร่วมค้าไม่ได้จดทะเบียนเป็นนิติบุคคลใหม่ นิติบุคคลแต่ละนิติบุคคลที่เข้าร่วมค้าทุกรายจะต้องมีคุณสมบัติครบถ้วนตามเงื่อนไขที่กำหนดไว้ในเอกสารประกวดราคา เว้นแต่ในกรณีที่กิจการร่วมค้าได้มีข้อตกลงระหว่างผู้เข้าร่วมค้าเป็นลายลักษณ์อักษรกำหนดให้ผู้เข้าร่วมค้ารายใดรายหนึ่งเป็นผู้รับผิดชอบหลักในการเข้าเสนอราคากับหน่วยงานของรัฐ และแสดงหลักฐานดังกล่าวมาพร้อมการยื่นข้อเสนอประกวดราคาทางระบบจัดซื้อจัดจ้างภาครัฐด้วยอิเล็กทรอนิกส์ กิจการร่วมค่านั้นสามารถใช้ผลงานก่อสร้างของผู้เข้าร่วมค้าหลักรายเดียวเป็นผลงานก่อสร้างของกิจการร่วมค้าที่ยื่นเสนอราคาได้

ทั้งนี้ “กิจการร่วมค้าที่จดทะเบียนเป็นนิติบุคคลใหม่” หมายความว่า กิจการร่วมค้าที่จดทะเบียนเป็นนิติบุคคลต่อกรมพัฒนาธุรกิจการค้า กระทรวงพาณิชย์

๓.๑๒ ผู้ยื่นข้อเสนอต้องลงทะเบียนในระบบจัดซื้อจัดจ้างภาครัฐด้วยอิเล็กทรอนิกส์ (Electronic Government Procurement : e - GP) ของกรมบัญชีกลาง

๓.๑๓ ผู้ยื่นข้อเสนอต้องลงทะเบียนในระบบจัดซื้อจัดจ้างภาครัฐด้วยอิเล็กทรอนิกส์ (Electronic Government Procurement : e - GP) ของกรมบัญชีกลาง ตามที่คณะกรรมการ ป.ป.ช. กำหนด

๓.๑๔ ผู้ยื่นข้อเสนอต้องไม่อยู่ในฐานะเป็นผู้ไม่แสดงบัญชีรายรับรายจ่ายหรือแสดงบัญชีรายรับรายจ่ายไม่ถูกต้องครบถ้วนในสาระสำคัญ ตามที่คณะกรรมการ ป.ป.ช. กำหนด

๓.๑๕ ผู้ยื่นข้อเสนอซึ่งได้รับคัดเลือกเป็นคู่สัญญาต้องรับและจ่ายเงินผ่านบัญชีธนาคาร เว้นแต่การจ่ายเงินแต่ครั้งซึ่งมีมูลค่าไม่เกินสามหมื่นบาทคู่สัญญาอาจจ่ายเป็นเงินสดก็ได้ ตามที่คณะกรรมการ ป.ป.ช. กำหนด

๔.คุณลักษณะเฉพาะของพัสดุ(งานจัดซื้อจัดจ้าง) หรือแบบรูปรายการก่อสร้าง(งานก่อสร้าง)

ดำเนินการเจาะทดสอบการรับน้ำหนักของชั้นดินโดยวิธี Boring Test (SPT) ,ดำเนินการประสานระบบปากบ่อบาดาล , ดำเนินการงานระบบไฟฟ้าภายในโดยปักเสา,พาดสายไฟฟ้า,ดำเนินการติดตั้งถังกรองสนิมเหล็กและประสานท่อระบบประปาภายใน,ดำเนินการงานก่อสร้างฐานรากแบบฐานแผ่หรือแบบตอกเสาเข็ม(ตามผลการทดสอบชั้นดิน) และติดตั้งหอกัง ขนาด ๒๐ ลบ.ม. ความสูง ๒๐ เมตร โดยใช้แบบแปลนของกรมทรัพยากรน้ำเป็นเกณฑ์ในการกำหนด,ดำเนินการงานติดตั้งระบบท่อส่งน้ำดิบจากบ่อบาดาลไปยังระบบประปา,ติดตั้งเครื่องสูบน้ำบาดาลพร้อมประสานระบบปากบ่อบาดาลและงานระบบทั้งหมดให้แล้วเสร็จ,ดำเนินการการติดตั้งป้ายประชาสัมพันธ์โครงการ จำนวน ๒ ป้าย (ป้ายถาวร ๑ ป้าย,ป้ายชั่วคราว ๑ ป้าย) รายละเอียดตามรูปแบบองค์การบริหารส่วนตำบลสินปุน กำหนดตามที่แนบมาด้วยพร้อมนี้

๕.ระยะเวลาส่งมอบ

ภายใน.....๙๐.....วันทำการ นับถัดจากวันลงนามในสัญญาจ้าง

๖.พื้นที่ดำเนินการ

หมู่ที่ ๗ บ้านคลองน้ำเย็น ตำบลสินปุน อำเภอพระแสง จังหวัดสุราษฎร์ธานี

๗. คณะกรรมการตรวจรับพัสดุ และผู้ควบคุมงาน

ขออนุมัติ/มอบหมายให้บุคคลดังต่อไปนี้ เป็น คณะกรรมการตรวจรับพัสดุและช่างผู้ควบคุมงาน

- | | | |
|------------------------|----------------------------------|---------------|
| ๑. นายปิยวัฒน์ นาควงศ์ | ตำแหน่ง นายช่างโยธาชำนาญงาน | ประธานกรรมการ |
| ๒. นายพิชิต หนูคง | ตำแหน่ง เจ้าพนักงานประปาชำนาญงาน | กรรมการ |
| ๓. นายสุพจน์ ชัยสุวรรณ | ตำแหน่ง ผู้ช่วยช่างไฟฟ้า | กรรมการ |
| ๔. นายวินัย หนูทองแก้ว | ตำแหน่ง ผู้ช่วยช่างโยธา | ผู้ควบคุมงาน |

๘.ค่าปรับ

ในกรณีที่ผู้รับจ้างส่งมอบงานจ้างล่าช้ากว่ากำหนดระยะเวลาที่ระบุไว้ในใบสั่งจ้างก็ดีหรือผู้ว่าจ้างใช้สิทธิบอกเลิกตามข้อตกลงใบสั่งจ้าง เมื่อพ้นระยะเวลาส่งมอบงานจ้างที่กำหนดไว้ในใบสั่งจ้าง ผู้รับจ้างยินยอมให้ผู้ว่าจ้างปรับในอัตราร้อยละ ๐.๐๑ - ๐.๒๐ ของราคาที่สั่งจ้างในครั้งนั้น แต่ต้องไม่ต่ำกว่าวันละ ๑๐๐ บาท

๙.เงื่อนไขการชำระเงิน

กำหนดการชำระเงินงวดที่ ๑ (งวดสุดท้าย) ภายในระยะเวลาที่กำหนดและได้ทำการตรวจรับพัสดุเรียบร้อยแล้วแล้วเสร็จ

๑๐.หลักเกณฑ์การคัดเลือก / หรือพิจารณาคัดเลือก

ใช้เกณฑ์ราคารวมต่ำสุด

๑๑. หน่วยงานที่รับผิดชอบ

องค์การบริหารส่วนตำบลสินปุน

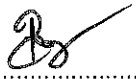
(ลงชื่อ).....ประธานคณะกรรมการฯ
(นายปิยวัฒน์ นาควงศ์)
นายช่างโยธาชำนาญงาน

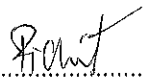
ลงชื่อ..........กรรมการ
(นายพิชิต หนูคง)
เจ้าพนักงานการประปาชำนาญงาน

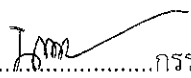
(ลงชื่อ)..........กรรมการ
(นายวินัย หนูทองแก้ว)
ผู้ช่วยช่างโยธา

ความเห็นปลัดองค์การบริหารส่วนตำบล

.....
.....

(ลงชื่อ)

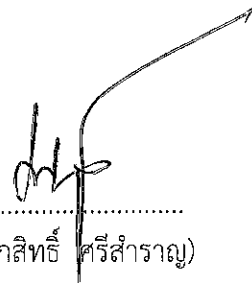

(นายเศกสิทธิ์ ศรีสำราญ)

ปลัดองค์การบริหารส่วนตำบลสินปุน

~~คำสั่ง~~นายกองค์การบริหารส่วนตำบล

อนุมัติ ไม่อนุมัติ

เพราะ.....

.....
.....

(ลงชื่อ)

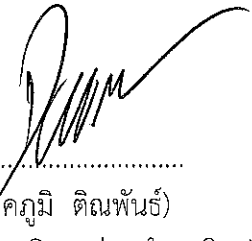

(นายภาคภูมิ ดิณฑพันธ์)

นายกองค์การบริหารส่วนตำบลสินปุน



โครงการก่อสร้างห้องปฏิบัติการ 7
(รูปแบบทรงกัวยเหลี่ยม 20 ส.ม. พร้อมก่อสร้างฐานราก (รวมถึงกรองสับบเหล็ก)
ตำบลสินปุน อำเภอพระแสง จังหวัดสุราษฎร์ธานี
รายละเอียดตามแบบขององค์การบริหารส่วนตำบลสินปุน เลขที่ อบต.สป.จ.1/2566
สถานที่ก่อสร้างบ้านคลองน้ำเย็น หมู่ที่ 7 ตำบลสินปุน อำเภอพระแสง จังหวัดสุราษฎร์ธานี

สำรวจ ออกแบบ

โดย

กองช่าง องค์การบริหารส่วนตำบลสินปุน



องค์การบริหารส่วนตำบลสนม

โครงการ

ก่อสร้างห้องเรียน 7 ห้อง หมู่ที่ 7

สถานที่ก่อสร้าง

บ้านคลองน้ำเย็น หมู่ที่ 7 ต.สนม
อ.พระแสง จ.สุราษฎร์ธานี

เขียนแบบ

(นายวิมลย์ หนูทองแก้ว)
ผู้ช่วยช่างโยธา

สำรวจ

(นายปวิวัฒน์ นาควงศ์)
นายช่างโยธานักวางแผนงาน

ตรวจแบบ

(นายธีรวัฒน์ นาควงศ์)
นายช่างโยธานักวางแผนงาน/รักษา
ราชการแทน ผู้อำนวยการกองช่าง

เห็นชอบ

(นายเศกสิทธิ์ ธีรสารณ)
ปลัด อบต.สนม

อนุมัติ

(นายภาณุภูมิ ตินตพันธ์)
นายก อบต.สนม

แบบเลขที่ กท.สป.จ.1/2566

แผ่นที่	จำนวนแผ่น
1	16



แผนที่แสดงที่ตั้งโครงการก่อสร้างห้องเรียน 7 หมู่ที่ 7



องค์การส่วนกลางที่ดิน

โครงการ

ก่อสร้างท่อถึงระบบประปา หมู่ที่ 7

สถานที่ก่อสร้าง

บ้านคลองน้ำเย็น หมู่ที่ 7 ต.สูงเนิน อ.พระแสง จ.สุราษฎร์ธานี

เขียนแบบ

(นายวินัย หงษ์ทองแก้ว) ผู้ช่วยช่างโยธา

สำรวจ

(นายปิยะวัฒน์ นาควงศ์) นายช่างโยธาทำงานโยธา

ตรวจแบบ

(นายปิยะวัฒน์ นาควงศ์) นายช่างโยธาทำงานโยธา/รักษาความปลอดภัยพื้นที่ก่อสร้าง

เห็นชอบ

(นายเสกสิทธิ์ ตูร์สารณ) ปลัด อบต.สูงเนิน

อนุมัติ

(นายภาคภูมิ สิงห์พันธ์) นายก อบต.สูงเนิน

แบบเลขที่ อบต.สท.จ.1/2566

แผ่นที่

2

จำนวนแผ่น

16

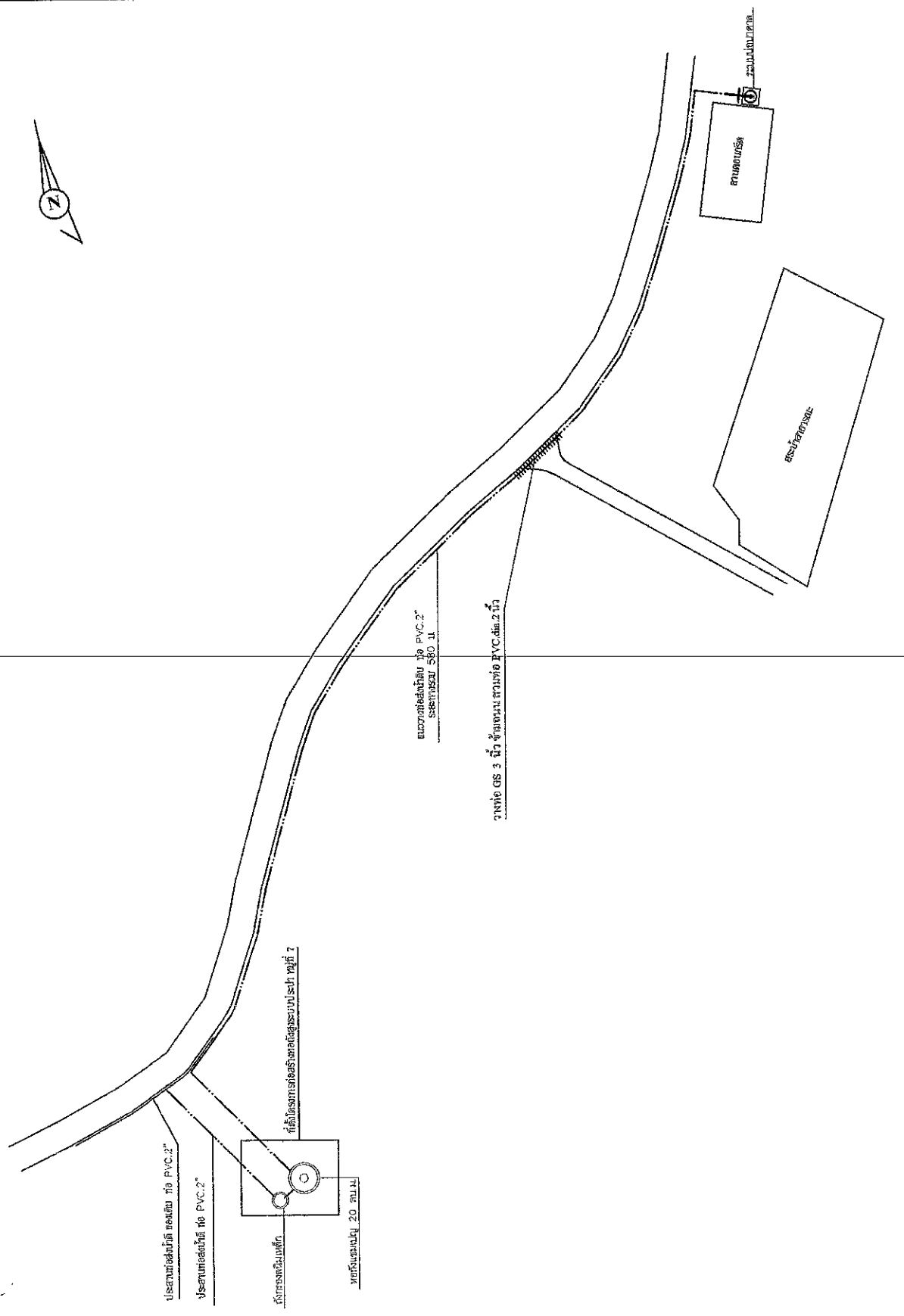

แผนที่แสดงที่ตั้งโครงการก่อสร้างท่อถึงระบบประปา หมู่ที่ 7



ข้อกำหนดรายละเอียดเกี่ยวกับรูปทรงถ้วยแฉกมฝอย

1. รูปแฉกมฝอย เป็นแบบถังรูปทรงวงกลมมฝอย ขนาดความจุ 20 ลิตร ความสูงรวม 20 ซม.
2. ฐานการกรองจะต้อง จะต้องรับน้ำหนักบรรทุกที่ปลอดภัยไม่น้อยกว่า 90 ตัน
3. การทดสอบความทนทานต่อการรับน้ำหนักบรรทุกของถังรองรับฐานราก โดยวิธี Borehole Test หรือ Standard Penetration Test จำนวนไม่น้อยกว่า 1 จุด ณ ตำแหน่งสูงสุดของ ถัง โดยอยู่ภายใต้ การควบคุมการดำเนินการทดสอบโดยวิศวกรโยธา ที่ได้รับใบอนุญาตให้เป็นผู้ประกอบวิชาชีพ

ให้เป็นผู้ประกอบวิชาชีพวิศวกรรมควบคุม ภาควิชาวิศวกรรมโยธา ประเภทสามัญวิศวกรรมโยธา โดยผู้รับจ้างจะต้องเป็นผู้ที่ระดม ใช้ซ้ำของพื้นที่

4. ในกรณีที่มีความจำเป็นต้องใช้ฐานรากของถังจะต้องใช้เป็นชั้นดินแข็งเป็นไปตามการตรวจ เสาเข็มได้ และชั้นดินรับน้ำหนักตามการตรวจเป็นข้อ 3 มีความสามารถในการรับน้ำหนักปลอดภัย ไม่น้อยกว่า 8 ตันตารางเมตร ให้ผู้รับจ้างสามารถเลือกก่อสร้างฐานรากของถังมฝอยด้วยวิธีแบบ ฐานรากแผ่ตามที่ปรากฏในแบบแปลนและผู้ใช้รับจ้างจะต้องคืนเงินค่าเสาตอกเสาเข็มแก่ผู้รับจ้าง

5. อุปกรณ์ที่ใช้ในกรณีติดตั้งของถังประกอบด้วย

- แบบแปลน (MANHOLE) จำนวน 2 ชุด ที่ ส่วนบนและส่วนล่างของถังน้ำ
 - ท่อน้ำแข็งใสใช้ต่อท่อเหล็กและสติกว๊าว (CHECK VALVE) ขนาด ๕๓. ไม่น้อยกว่า 2 นิ้ว จำนวน 1 ตัว ส่วนบนที่ติดตั้งท่อ PVC ๕๓.3 นิ้ว ที่มีความยาวไม่น้อยกว่า 1.5 เมตร และต้องยกขาไปถึงร่องระบายน้ำทิ้ง
 - ท่อน้ำดินภายในถังท่อ PVC ๕๓.2 นิ้ว ใช้รับน้ำหนักที่ระดับความสูง 20.40 เมตร
 - ท่อจ่ายน้ำจากถัง ใสใช้ต่อท่อเหล็กขนาด ๕๓.3 นิ้ว พร้อมประตูน้ำของถังเหล็กขนาด ๕๓.3 นิ้ว จำนวน 2 ตัว
 - ท่อน้ำแข็งใสใช้ต่อท่อเหล็กพร้อมประตูน้ำของถังเหล็กขนาด ๕๓.3 นิ้ว จำนวน 1 ตัว ส่วนที่ขึ้นต่อ PVC ๕๓.3 นิ้ว ที่มีความยาวไม่น้อยกว่า 1.5 เมตร และต้องยกขาไปถึงร่องระบายน้ำทิ้ง
 - ท่อน้ำดินภายในถังท่อ PVC ๕๓.2 นิ้ว ใช้รับน้ำหนักที่ระดับความสูง 20.40 เมตร
 - ท่อจ่ายน้ำจากถัง ใสใช้ต่อท่อเหล็กพร้อมประตูน้ำของถังเหล็ก dia.1 1/2 นิ้ว และมีท่อ PVC ๕๓.1 1/2 นิ้ว จำนวน 2 ตัว
- ความยาวถังถังกรอง
- มีระบบควบคุมระดับน้ำภายในถังด้วยวิธีที่ต่อท่อ โหมดอิเล็กทรอนิกส์ควบคุมความดัน (Pressure Control) ที่มีคุณสมบัติเทียบเท่ากับ HONEY WELL รุ่น L 404 A. หรือยี่ห้อที่มีคุณภาพดีกว่า ให้ปรับการ ความดันระดับน้ำตั้งแต่ 0.20 ถึง 1.85 กก./ตร.ซม. และควบคุมระดับน้ำรองน้ำที่ค่า DIFF เท่ากับ 0.20 กิโลกรัมต่อตารางเซนติเมตร
 - มีถังวัดความดัน (Pressure Gauge) จำนวน 1 ตัว จะติดตั้งที่ถัง 2 ท่อไว้ที่ระดับ 0 ถึง 100 ปอนด์ต่อตารางนิ้ว และติดตั้ง 0 ถึง 7 กิโลกรัมต่อตารางเซนติเมตร

6. การทำถังโยธาและภายนอกถัง
- ภายในถังและภายนอกถัง ต้องมีการจัดตามผังพื้นที่ให้สะดวกต่อปฏิบัติงาน
 - ที่ภายนอกถัง ให้ใช้ปูนเสริมอิฐบล็อก ชนิด FOOD GRADE ขนาดคือบ จำนวน 3 ชั้น
 - ที่ภายนอกถัง ให้ใช้ท่อที่ทนทานต่อความดันจำนวน 3 ชั้น จากนั้นทาสีกันน้ำ 3 ชั้น
 - สีกันน้ำที่ใช้ให้ใช้สีกันน้ำชนิดตรา NO. T352 หรือ สีที่มีคุณภาพเทียบเท่า การทาสีให้สีเป็นไปตามกรรมวิธีของผู้ผลิต โดยให้ใช้สีที่ทาออกถึง ๕ นิ้วให้สีที่ทนทานออกให้ไประดับผิวที่เรียกว่า "กรรมวิธีทาสีกันน้ำ" ทาสีที่สีที่ทาออกถึง ๕ นิ้วให้สีที่ทนทาน ทาสีที่สีที่ทาออกถึง ๕ นิ้วให้สีที่ทนทาน
 - การทำถังโยธาและภายนอกถัง ต้องมีการจัดตามผังพื้นที่ให้สะดวกต่อปฏิบัติงาน
 - การทำถังโยธาและภายนอกถัง ให้ใช้ปูนเสริมอิฐบล็อก ชนิด FOOD GRADE ขนาดคือบ จำนวน 3 ชั้น
 - การทำถังโยธาและภายนอกถัง ให้ใช้ท่อที่ทนทานต่อความดันจำนวน 3 ชั้น จากนั้นทาสีกันน้ำ 3 ชั้น
 - สีกันน้ำที่ใช้ให้ใช้สีกันน้ำชนิดตรา NO. T352 หรือ สีที่มีคุณภาพเทียบเท่า การทาสีให้สีเป็นไปตามกรรมวิธีของผู้ผลิต โดยให้ใช้สีที่ทาออกถึง ๕ นิ้วให้สีที่ทนทานออกให้ไประดับผิวที่เรียกว่า "กรรมวิธีทาสีกันน้ำ" ทาสีที่สีที่ทาออกถึง ๕ นิ้วให้สีที่ทนทาน ทาสีที่สีที่ทาออกถึง ๕ นิ้วให้สีที่ทนทาน

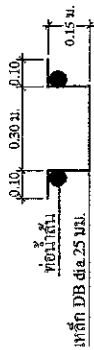

แปลนขยายบันได

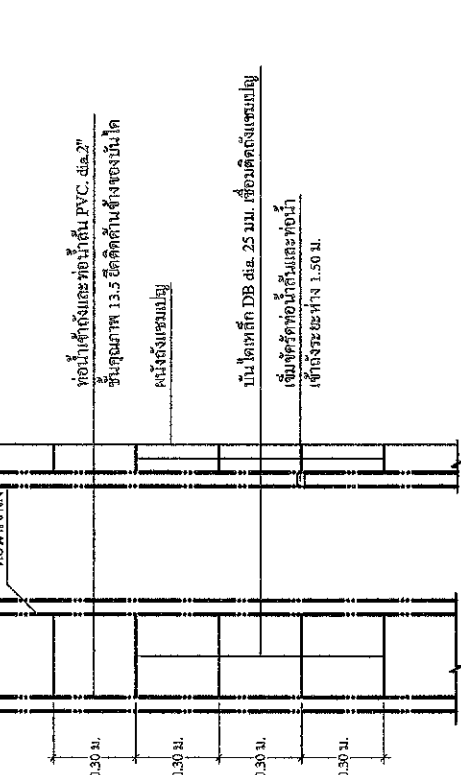

แบบขยายบันได และการยึดท่อน้ำดินและท่อเข้าข้าง
มาตราส่วน 1:20

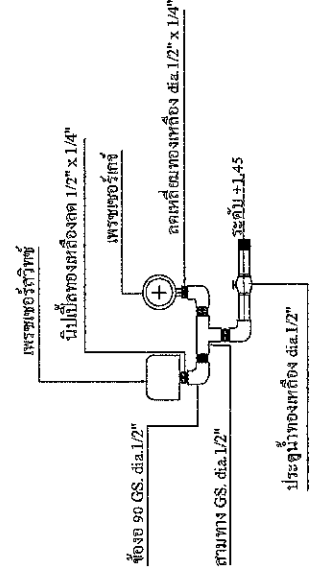

แบบขยายสัญลักษณ์ความคุมและแก้ไขวัดความดัน

องค์การที่ออกคำสั่งปฏิบัติงาน	กรมส่งเสริมการเกษตร
โครงการ	ก่อสร้างห้องปฏิบัติการ หมู่ที่ 7
สถานที่ก่อสร้าง	บ้านเลขที่ ๗ หมู่ที่ 7 ต.อินทร์ อ.พระแสง จ.สุราษฎร์ธานี
เขียนแบบ	(นายวินัย หงษ์ทองแก้ว) ผู้ช่วยช่างโยธา
สำรวจ	(นายปวิญฉัตร นาควงศ์) นายช่างโยธาชำนาญงาน
ตรวจแบบ	(นายปวิญฉัตร นาควงศ์) นายช่างโยธาชำนาญงาน/รักษา
เห็นชอบ	(นายปวิญฉัตร นาควงศ์) นายช่างโยธาชำนาญงาน/รักษา
อนุมัติ	(นายปวิญฉัตร นาควงศ์) ปัด อบต. อินทร์
แบบเลขที่	อบต.อินทร์.จ.1/2566
แผ่นที่	3
จำนวนแผ่น	16



องค์การบริหารส่วนตำบลสินธุ์

โครงการ

ก่อสร้างท่อประปาหมู่บ้าน หมู่ที่ 7

สถานที่ก่อสร้าง

บ้านคลองน้ำเย็น หมู่ที่ 7 ต.สินธุ์ อ.พระแสง จ.สุราษฎร์ธานี

เขียนแบบ

(นายวิชัย หุ่นทองแก้ว)
ผู้ช่วยช่างโยธา

สำรวจ

(นายปิยะวัฒน์ นาควงค์)
นายช่างโยธาชำนาญงาน

ตรวจแบบ

(นายปิยะวัฒน์ นาควงค์)
นายช่างโยธาชำนาญงาน/รักษา
ความสะอาดแทน ผู้อำนวยการเขต

เห็นชอบ

(นายเอกสิทธิ์ ตรีสารณ)
ปลัด อบต.สินธุ์

อนุมัติ

(นายภาณุวัฒน์ ติวงพันธ์)
นายก อบต.สินธุ์

แบบเลขที่ อบต. สป.จ.1/2566

แผ่นที่

4

จำนวนแผ่น

16

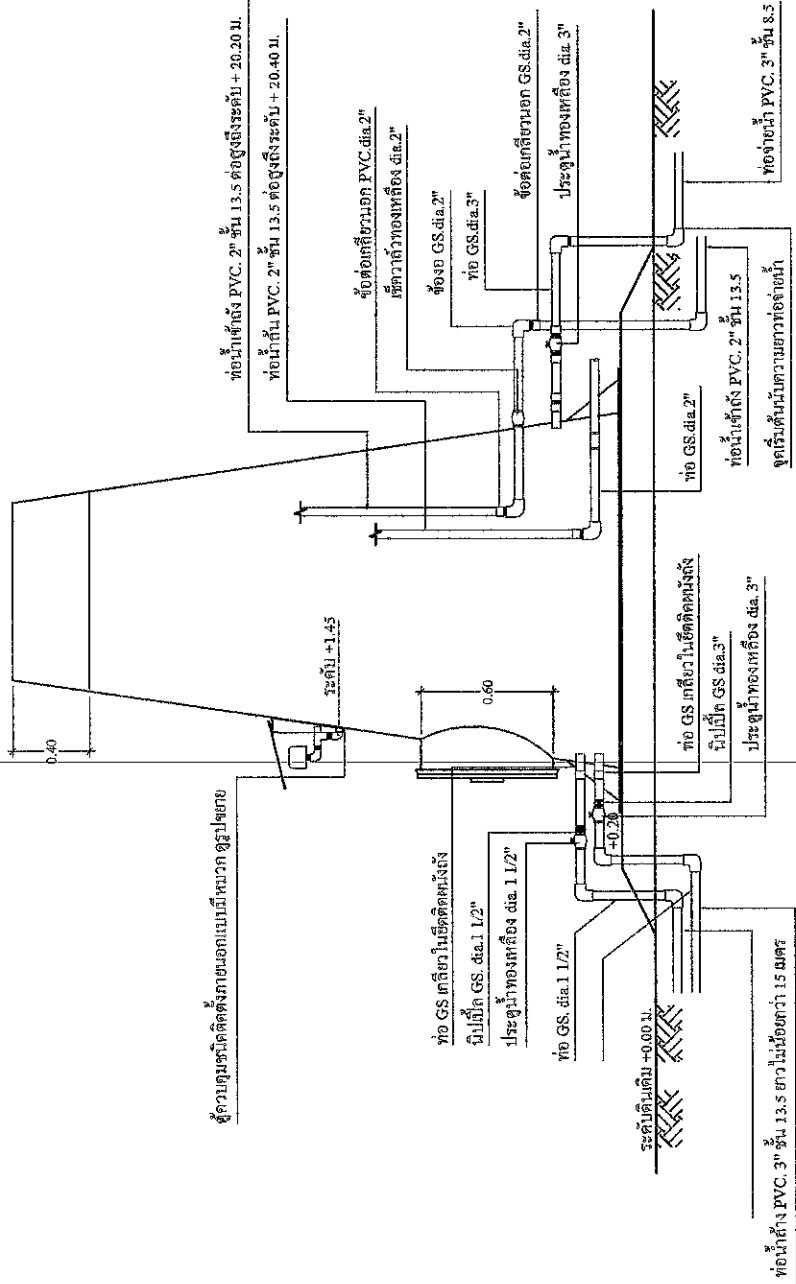

แบบแสดงการติดตั้งท่อในถังแอมบอย

มาตราส่วน 1 : 25

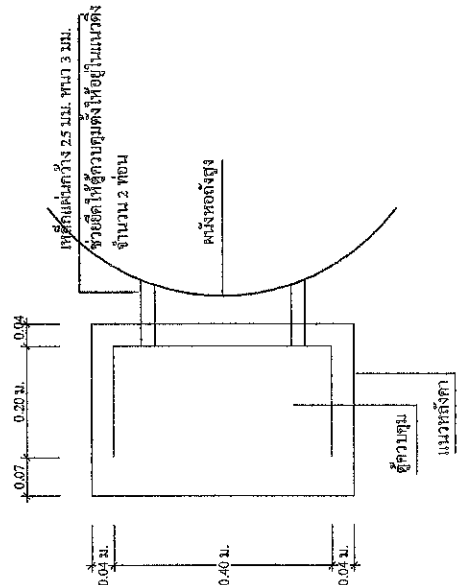

แบบขยายตู้ควบคุม

มาตราส่วน 1 : 10

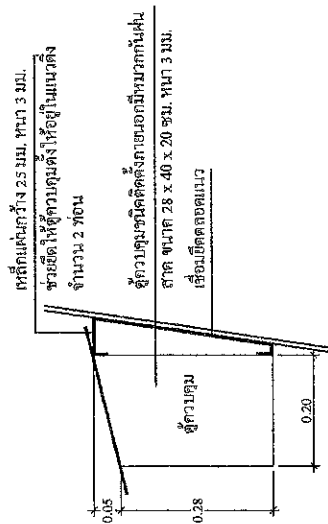



องค์การบริหารส่วนตำบลสิชล

โครงการ

ก่อสร้างห้องระบบประปา หมู่ที่ 7

สถานที่ก่อสร้าง

บ้านคลองเกษ หมู่ที่ 7 ต.สิชล
อ.พระแสง จ.สุราษฎร์ธานี

เขียนแบบ

(นายวินัย หงษ์ทองแก้ว)
ผู้ตรวจงานโยธา

สำรวจ

(นายปิยะวัฒน์ นาควงศ์)
นายช่างโยธาทำงานโยธา

ตรวจแบบ

(นายวิวัฒน์ นาควงศ์)
นายช่างโยธาทำงานโยธา/รักษา
ความปลอดภัย ผู้อำนวยการกองช่าง

เจ้าหน้าที่

(นายเสกสิทธิ์ ศรีสารณ)
ปลัด อบต.สิชล

อนุมัติ

(นายชาติภูมิ ตีตพันธ์)
นายก อบต.สิชล

แบบเลขที่ อบต.ส.จ.1/2566

แผ่นที่

5

จำนวนแผ่น

16

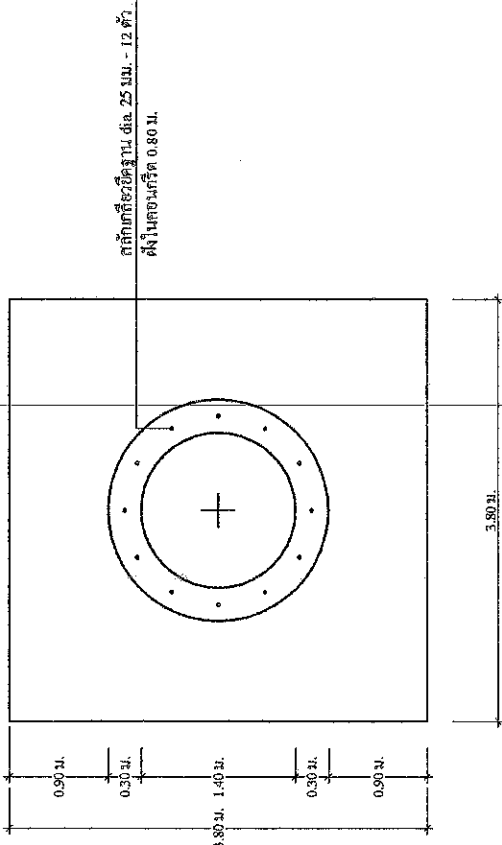
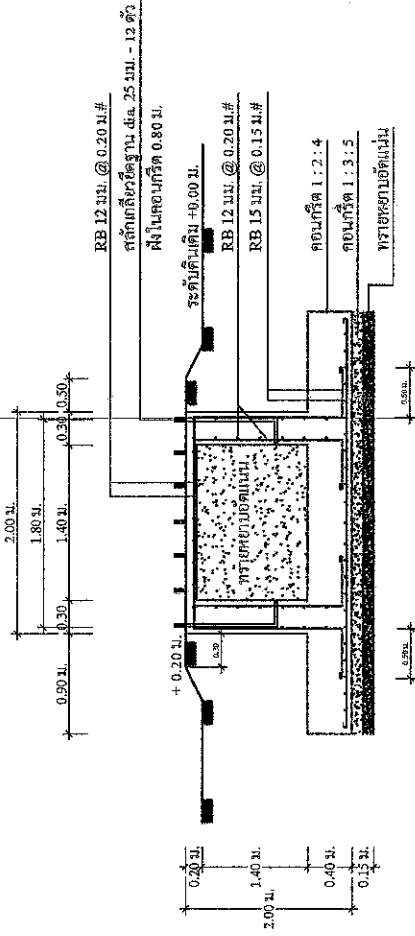

แบบขยายฐานรากห้องถังสูง (แบบฐานแตร)

มาตราส่วน 1 : 50

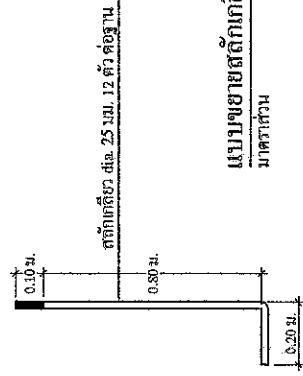

แบบขยายถังเหล็กถังเก็บน้ำ

มาตราส่วน 1 : 50



องค์การบริหารส่วนตำบลสีป่อ

โครงการ

ก่อสร้างห้องสุขาแบบประปา หมู่ที่ 7

สถานที่ก่อสร้าง

บ้านคลองน้ำเย็น หมู่ที่ 7 ต.สีป่อ
อ. พระแสง จ. สุราษฎร์ธานี

เขียนแบบ

(นายวินัย พงศ์ทองแก้ว)
ผู้ช่วยช่างโยธา

สำรวจ

(นายปวิญพัฒน์ นาคคงค์)
นายช่างโยธาชำนาญงาน

ตรวจแบบ

(นายอภิรักษ์ นาคคงค์)
นายช่างโยธาชำนาญงาน/รักษา
ความสะอาดแทน ผู้อำนวยการกองช่าง

เห็นชอบ

(นายเสกสิทธิ์ ศรีสำราญ)
ปลัด อบต.สีป่อ

อนุมัติ

(นายภาควงวิมล ดิโนพันธ์)
นายก อบต.สีป่อ

แบบเลขที่ อบต.สีป่อ 1/2566

แผ่นที่

6

จำนวนแผ่น

16

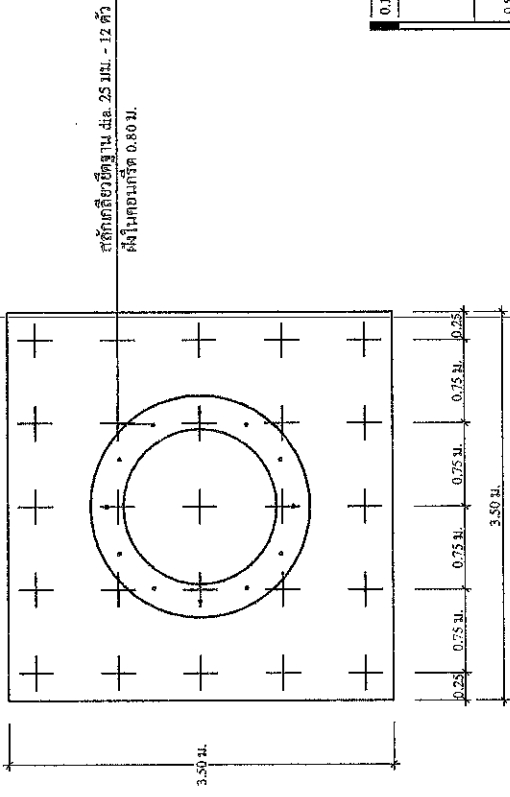
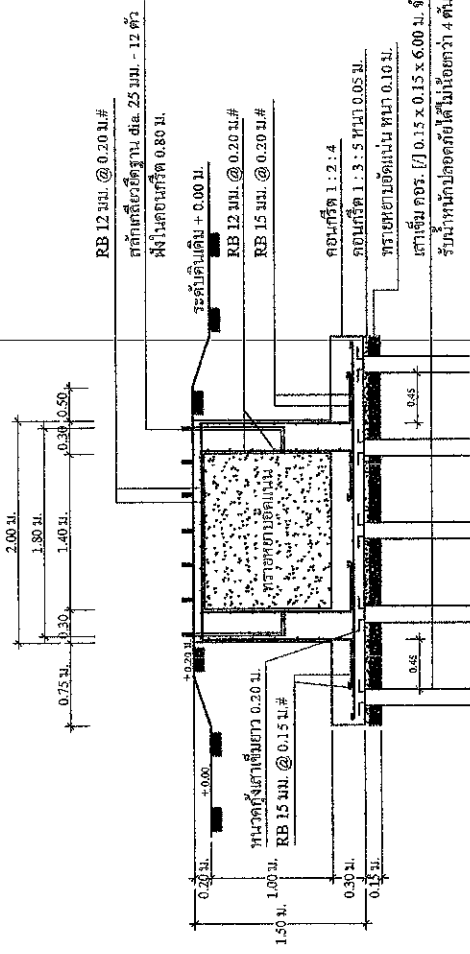

แบบขยายสลักเกลียวยึดฐาน
มาตราส่วน 1 : 50

แบบขยายฐานรากห้องสุขา (แบบเสาเข็ม)
มาตราส่วน 1 : 50



องค์การบริหารส่วนตำบลเสนา	
โครงการ โครงการท่อน้ำประปา หมู่ที่ 7	
สถานที่ก่อสร้าง บ้านคลองน้ำเย็น หมู่ที่ 7 ต.เสนา อ.พระแสง จ.สุราษฎร์ธานี	
เขียนแบบ (นายวิชัย นุทองแก้ว) ผู้ช่วยช่างโยธา	
สำรวจ (นายปวิวัฒน์ นาควงศ์) นายช่างโยธาชำนาญงาน	
ตรวจแบบ (นายปวิวัฒน์ นาควงศ์) นายช่างโยธาชำนาญงาน/รักษา ราชการแทน ผู้อำนวยการเขต	
อนุมัติ (นายเสกสิทธิ์ ศรีสำราญ) ปลัด อบต.เสนา	
แบบเลขที่ อบต.เสนา จ.1/2566	
แผ่นที่ 8	จำนวนแผ่น 16

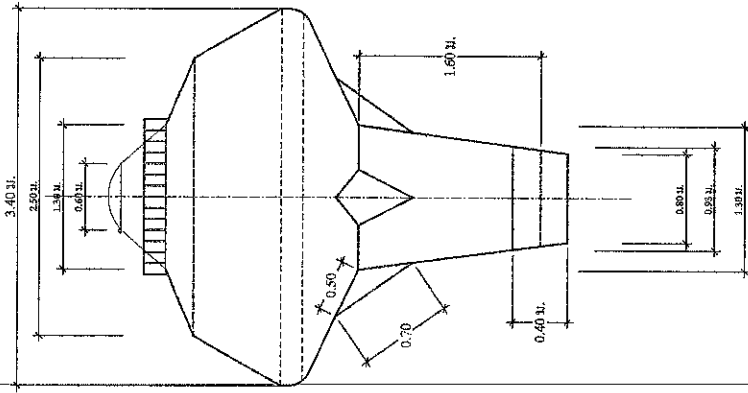

แบบขยายแมนโฮลด้านข้างแบบปญ
 มาตรฐาน
 1 : 50

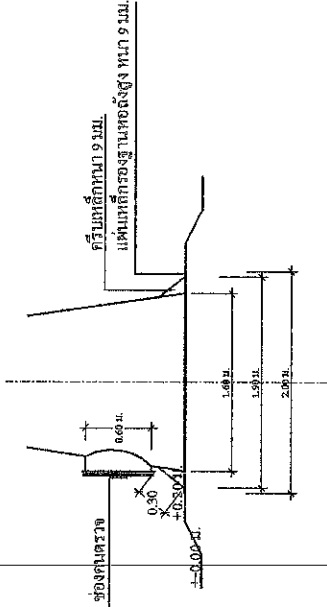

แบบขยายแมนโฮลด้านข้างแบบปญ
 มาตรฐาน
 1 : 50

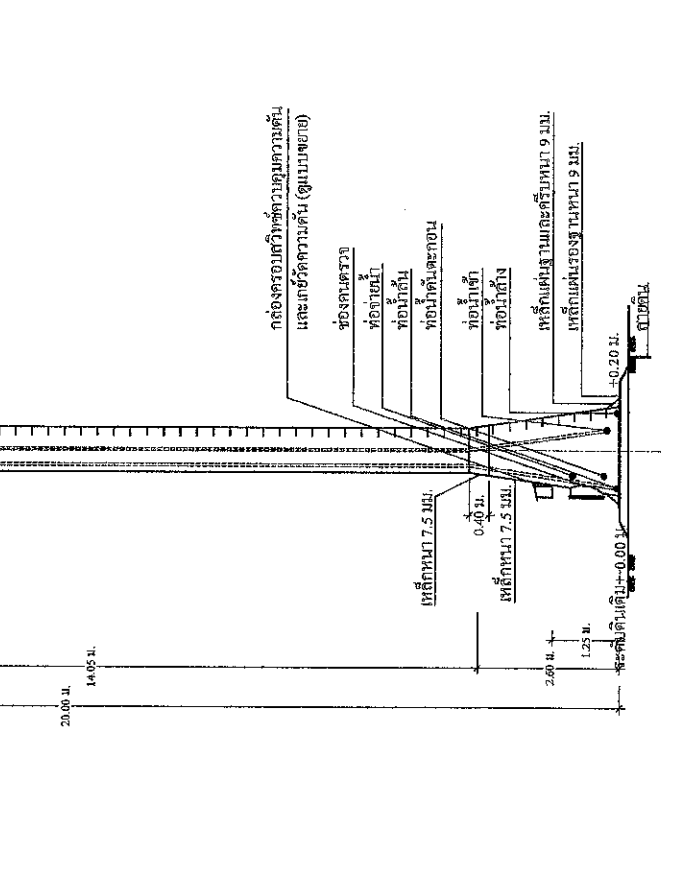
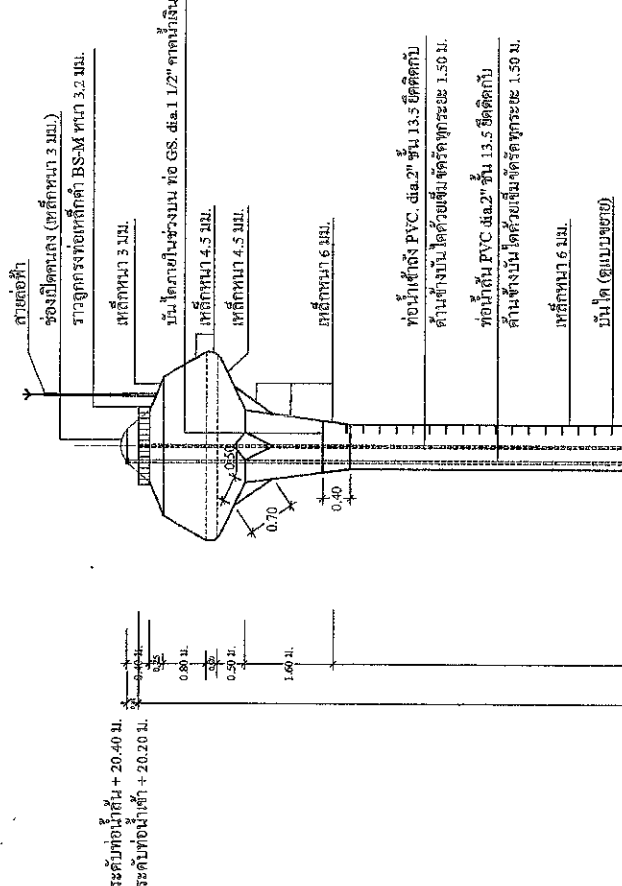

รูปด้านข้างท่อน้ำสูง แบบถังเหล็กรูปทรงถ้วยแฉวมปญ
 มาตรฐาน
 1 : 100

หมายเหตุ
 - มาตรฐานให้ดินภายนอกใช้โดยให้พร้อมสายไฟ
 และเขียนขนาดเหล็ก RB 6 มม. ชิดทึบระยะ 2.00 ม.

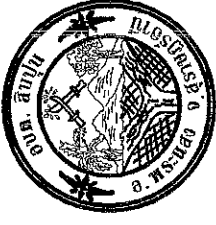

องค์การบริหารส่วนตำบลอินทนิล

โครงการ

ก่อสร้างห้องรับระบบประปา หมู่ที่ 7 ต.อินทนิล อ. พระแสง จ. สุราษฎร์ธานี

สถานที่ก่อสร้าง

บ้านคลองน้อย หมู่ที่ 7 ต.อินทนิล อ. พระแสง จ. สุราษฎร์ธานี

เขียนแบบ

(นายวิชัย หงษ์ทองแก้ว) ผู้ช่วยช่างโยธา

สำรวจ

(นายปวิวัฒน์ นาควงค์) นายช่างโยธาชำนาญงาน

ตรวจแบบ

(นายปวิวัฒน์ นาควงค์) นายช่างโยธาชำนาญงาน/รักษาอาคารชุมชน ผู้อำนวยการชุมชน

เห็นชอบ

(นายเตกสิทธิ์ ไร่สำราญ) ปลัด อบต.อินทนิล

อนุมัติ

(นายภาณุวัฒน์ ตีตมพันธ์) นายก อบต.อินทนิล

แบบเลขที่ อบต.อินท.จ.1/2566

แผ่นที่ 9

จำนวนแผ่น 16

ข้อกำหนดรายละเอียดungskองสัณนิมเหล็ก

- รูปแบบถังกองสัณนิมเหล็ก เป็นถังทรงกลมเหล็กทึบทรงกระบอกขนาดเส้นผ่าศูนย์กลาง 1.15 เมตร ระยะเบรกรองแบบใช้แรงดันสามารถติดตั้ง (BACK WASH) ในตัวโดยควบคุมประตุน้ำ ทำหน้าที่จัดสัณนิมและตะกอนต่างๆ จากบ่อตกตะกอนน้ำ ได้ไม่น้อยกว่า 7.00 ลูกบาศก์เมตรต่อชั่วโมง (30 นาทีก่อนคืนน้ำ)
 - กั้นด้วยประตูระฆะรัศมีภายใน 1.00 ม. เหล็กหนา 6 มม. เชื่อมต่อกับถังตั้งค้ำในและด้านนอก ด้านบนถังค้ำในให้จัดใส่ตะกอนกรวด และท่อระบายไปตามที่กำหนดไว้ในแบบ
 - ผังถังทรง เป็นรูประฆะรัศมีความสูง 1.00 ม. เหล็กหนา 6 มม. เชื่อมปิดก้นถังถึงเฉพาะด้านบน โดยมีส่วนประกอบตรงก้นถังตามแบบที่กำหนดประกอบเป็นชิ้นสำเร็จรูป
 - ขาดังกรอง ต้องสร้างตามขนาดที่กำหนดไว้ในแบบทุกประการ และให้เชื่อมติดกับถังจำนวน 3 ซา พร้อมตกแต่งเช่นเดียวกัน
 - อุปกรณ์ประกอบที่ภายนอกถัง ต้องติดตั้งให้ครบทุกประการตามแบบที่กำหนด
- ฐานรองรับถังตั้งค้ำด้วยค.ส.ช. อัตราส่วนผสมคอนกรีต 1 : 2 : 4 ค้ำในฐานจะต้องทำแบบถอดได้แบบก่อนก่อที่ฐาน
- อุปกรณ์ที่ใช้ในการติดตั้งของถังทรงกลมเหล็กประกอบด้วย
 - ถังสูง 90 เซนติเมตรรัศมีภายใน ขนาด dia 2.12" จำนวน 4 ตัว
 - ข้อต่อสามทาง เหล็กอาบสังกะสี ขนาด dia 2.12" จำนวน 4 ตัว
 - นิรภัย เหล็กอาบสังกะสี ขนาด dia 2.12" จำนวน 14 ตัว
 - ผู้เชื่อม เหล็กอาบสังกะสี ขนาด 2.12" จำนวน 3 ชุด
 - ประตุน้ำบ่อตกน้ำ ขนาด dia 2.12" จำนวน 5 ชุด
 - ปีกกุด เหล็กอาบสังกะสี ขนาด dia 4" พร้อมล้อต่อ จำนวน 1 ชุด
- วัสดุรองน้ำภายในถังทรงกลมเหล็กประกอบด้วย
 - ทรายแก้วหรือทรายละเอียดขนาด 0.125 - 0.25 มิลลิเมตร จำนวน 240 ลิตร
 - ถ่านโค้ก จำนวน 40 ลิตร
 - ทรายขนาดกลางขนาด 0.5 - 1.0 มิลลิเมตร จำนวน 120 ลิตร
 - ทรายขนาดกลางขนาด 1.0 - 2.0 มิลลิเมตร จำนวน 80 ลิตร
 - กรวดละเอียดขนาด 4.0 - 8.0 มิลลิเมตร จำนวน 80 ลิตร
 - กรวดขนาดกลางขนาด 8.0 - 16.0 มิลลิเมตร จำนวน 80 ลิตร
 - กรวดเม็ดใหญ่ขนาด 16.0 - 30.0 มิลลิเมตร จำนวน 160 ลิตร
- การพ่นภายใน และภายนอกถัง
 - ภายในถังและภายนอกถังต้องทำการพ่นสีกันสนิมให้สะอาดด้วยปรอทผงไม่ทำสีพ่นภายในถังให้สะอาดได้ทึบ หรือเทียบเท่า จำนวน 1 ชั้น และพ่นด้วยสีกันสนิมได้ทึบผสมทรายหรือเทียบเท่า จำนวน 3 ชั้น

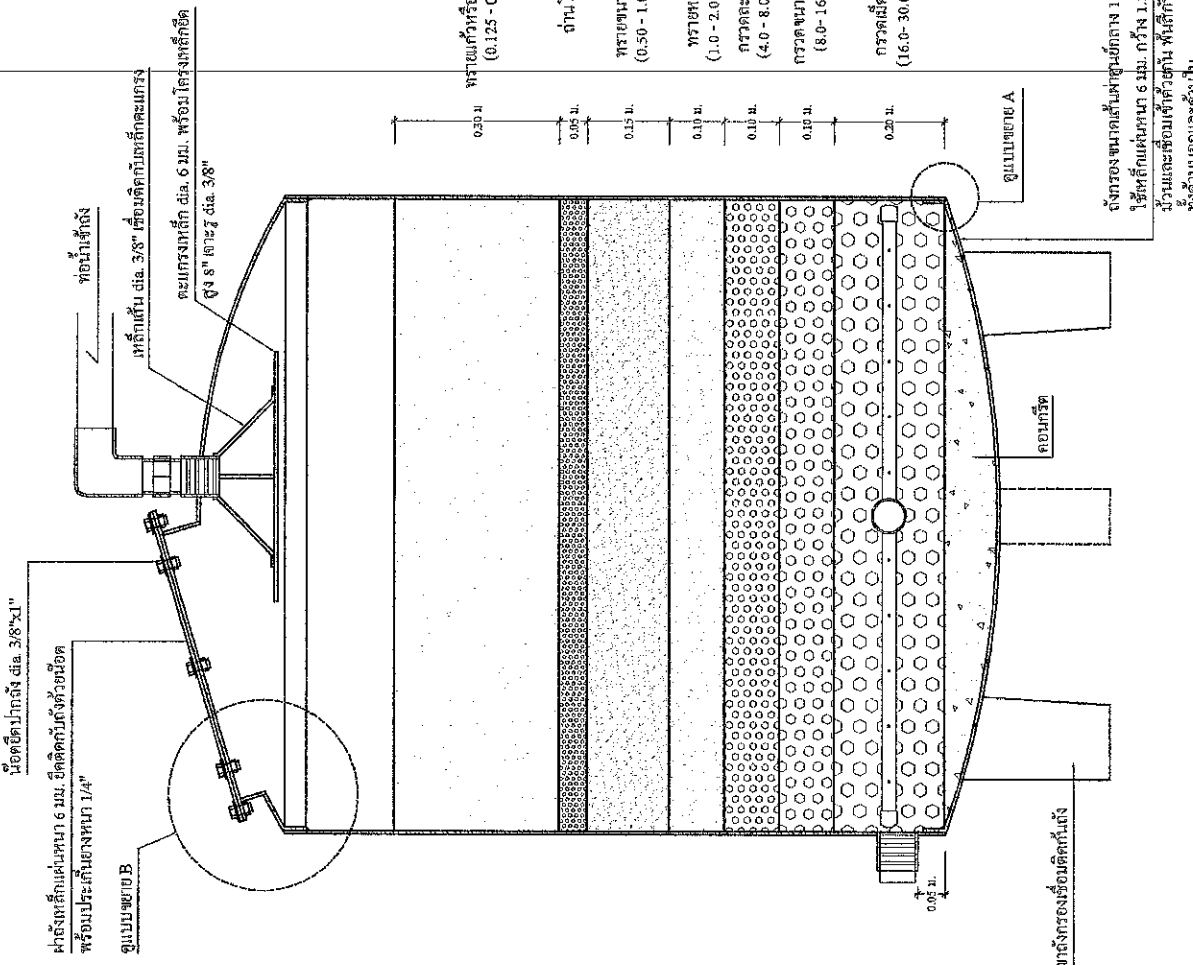

รูปตัดขยายถังกองสัณนิมเหล็ก

มาตราส่วน 1 : 10



องค์การบริหารส่วนตำบลสิงห์

โครงการ

ก่อสร้างห้องระบบประปา หมู่ที่ 7

สถานที่ก่อสร้าง

บ้านคลองน้ำเย็น หมู่ที่ 7 ต.สิงห์ อ.พระแสง จ.สุราษฎร์ธานี

เขียนแบบ

(นายวินัย หงษ์ทองแก้ว)
ผู้ช่วยช่างโยธา

สำรวจ

(นายปโยต์พนธ์ นาควงศ์)
นายช่างโยธาทักษาณูงาน

ตรวจแบบ

(นายปโยต์พนธ์ นาควงศ์)
นายช่างโยธาทักษาณูงาน/รักษา
ราชการแทน ผู้อำนวยการเขต

เห็นชอบ

(นายเสกสิทธิ์ ศรีสำราญ)
ปลัด อบต.สิงห์

อนุมัติ

(นายวราวุฒิ ตินพันธ์)
นายก อบต.สิงห์

แบบเลขที่ อบต.สภ.จ 1/2566

แผ่นที่	จำนวนแผ่น
10	16

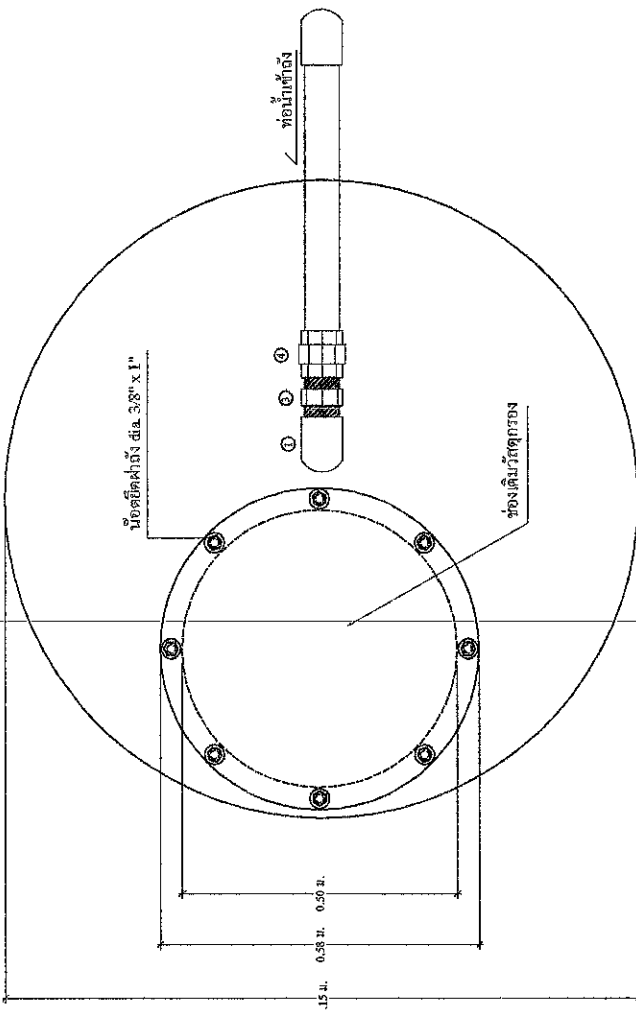

แปลนขยายกำลังกรองดินเหล็ก

มาตราส่วน 1:10

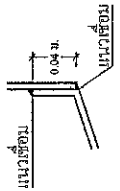

รูปขยาย A
มาตราส่วน 1:5

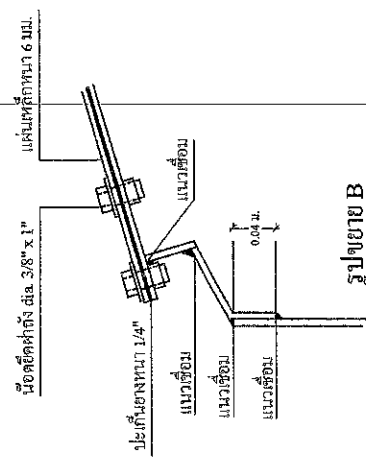

รูปขยาย B
มาตราส่วน 1:5



องค์การบริการส่วนหัวชลประทาน

โครงการ

ก่อสร้างท่อส่งน้ำระบบประปา หมู่ที่ 7

สถานที่ก่อสร้าง

บ้านคลองน้ำเย็น หมู่ที่ 7 ต.สินปุน อ.พระแสง จ.สุราษฎร์ธานี

เขียนแบบ

Jan
(นายวินัย หุของแก้ว)
ผู้ตรวจช่างโยธา

สำรวจ

Br
(นายปรีดิวัฒน์ นาควงศ์)
นายช่างโยธาทักษาชำนาญงาน

ตรวจแบบ

Br
(นายปรีดิวัฒน์ นาควงศ์)
นายช่างโยธาทักษาชำนาญงาน/รักษา
ราชการแทน ผู้อำนวยการกองช่าง

พิมพ์แบบ

Br
(นายเสกสิทธิ์ ศรีสารถุ)
ปลัด อบต.สินปุน

อนุมัติ

Br
(นาย/คุณวุฒิ ดื่องพันธ์)
นายก อบต.สินปุน

แบบเลขที่ อบต. สล.จ.1/2556

แผ่นที่

11

จำนวนแผ่น

16

ดินเดิม
+ 0.00 ม.

2.50 ม.

ดินเดิม
+ 0.50 ม.

2.50 ม.

พื้นคอนกรีตหยาบ
+ 0.20 ม.

ดินเดิม
+ 0.00 ม.

แปลนขยายฐานรองรับกรองสนิมเหล็ก

มาตราส่วน

1 : 25

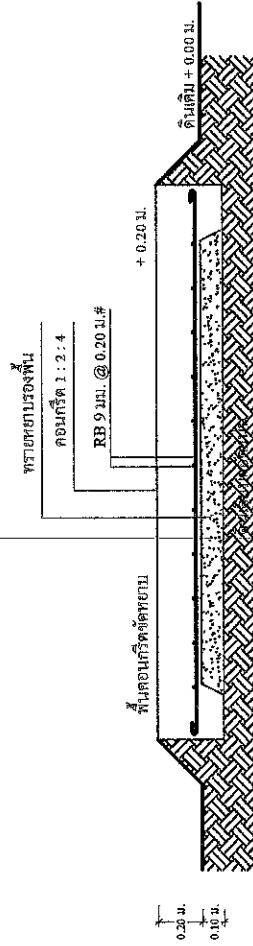

รูปตัดขยายฐานรองรับกรองสนิมเหล็ก

มาตราส่วน

1 : 25

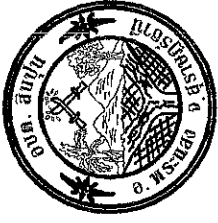

หนังสือทรงรับเหล็ก เหล็กเส้นขนาด 6 มม.
กว้าง 1.20 ม. ยาว 3.60 ม. มีวงและเชื่อมเหล็กตัวตัน
พื้นผิวที่สนิมอย่างดี ทั้งด้านนอกและด้านใน

ท่อกรองน้ำ GS ภาคนี้เงิน dia. 1"
เจาะรู dia. 1/4" (ทั้งจำนวน และขนาด)
หัวก้นร่องทะ 4" ปลดตัวกันหนึ่งจะทะลุ
และเชื่อมกับทอรวมน้ำ อีกปลายด้านหนึ่งปิด

ท่อรวมน้ำ GS ภาคนี้เงิน dia. 2-1/2" ต่อระบบ
ท่อระบายออกด้านหนึ่ง ปลายอีกด้านปิด

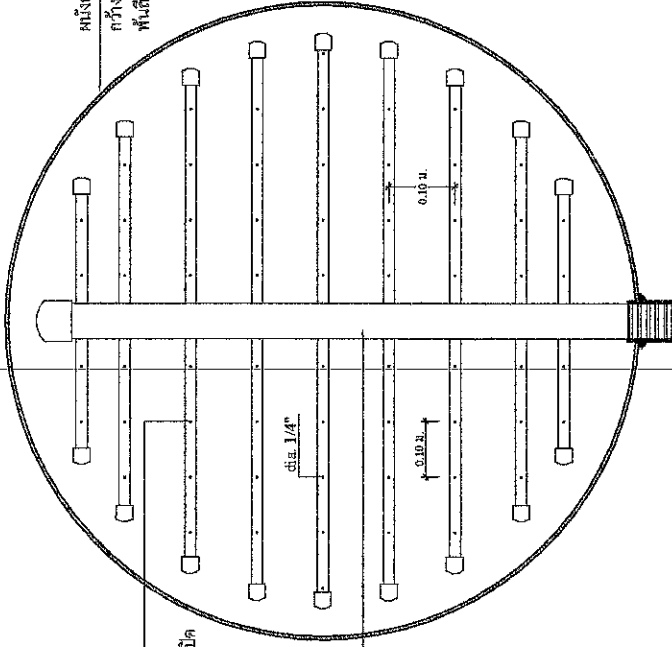

แปลนขยายระบบท่อกรองน้ำในถังกรอง

ขนาดส่วน

1 : 10

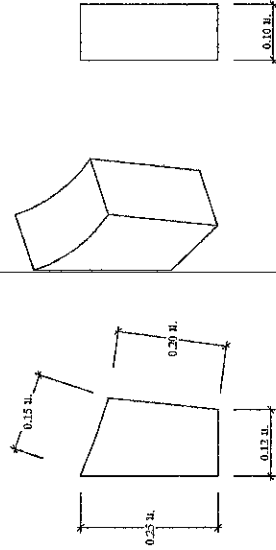

รูปร่างขยายถังกรองน้ำ

ขนาดส่วน

1 : 10

องค์การบริหารส่วนตำบลเสถียร

โครงการ

ก่อสร้างห้องถังระบบปลา หมู่ที่ 7

สถานที่ก่อสร้าง

บ้านคลองน้ำเย็น หมู่ที่ 7 ต.เสถียร
อ. พระแสง จ. สุราษฎร์ธานี

เขียนแบบ

(นายวินัย หุ่นทองแก้ว)
ผู้ช่วยช่างโยธา

สำรวจ

(นายปิยวัฒน์ นาควงศ์)
นายช่างโยธาชำนาญงาน

ตรวจสอบ

(นายปิยวัฒน์ นาควงศ์)
นายช่างโยธาชำนาญงาน/รักษา
ราชการแทน ผู้อำนวยการกองช่าง

อนุมัติ

(นายเชษฐาธิ์ ศรีสารณ)
ปลัด อบต. เสถียร

อนุมัติ

(นายภาณุพงศ์ ตีตตะพันธ์)
นายก อบต. เสถียร

แบบเลขที่ อบต. ส.จ. 1/2566

แผ่นที่

12

จำนวนแผ่น

16



องค์การบริหารส่วนตำบลสินธุ์

โครงการ

ก่อสร้างห้องเก็บระบบประปา หมู่ที่ 7

สถานที่ก่อสร้าง

บ้านคลองน้ำเย็น หมู่ที่ 7 ต.สินธุ์
อ.พระแสง จ.สุราษฎร์ธานี

เขียนแบบ

mm
(นายวินัย หุ่นทองแก้ว)
ผู้ทรงชำนาญโยธา

สำรวจ

KS
(นายปิยะวัฒน์ นาควงศ์)
นายช่างโยธาชำนาญงาน

ตรวจแบบ

KS
(นายปิยะวัฒน์ นาควงศ์)
นายช่างโยธาชำนาญงาน/รักษา
ราชการแทน ผู้อำนวยการกองช่าง

เห็นชอบ

KS
(นายเกษมสิทธิ์ ศรีสำราญ)
ปลัด อบต.สินธุ์

อนุมัติ

KS
(นายประจักษ์ ติงทอง)
นายก อบต.สินธุ์

แบบเลขที่ อบต. สล.จ. 1 / 2566

แผ่นที่

13

จำนวนแผ่น

16

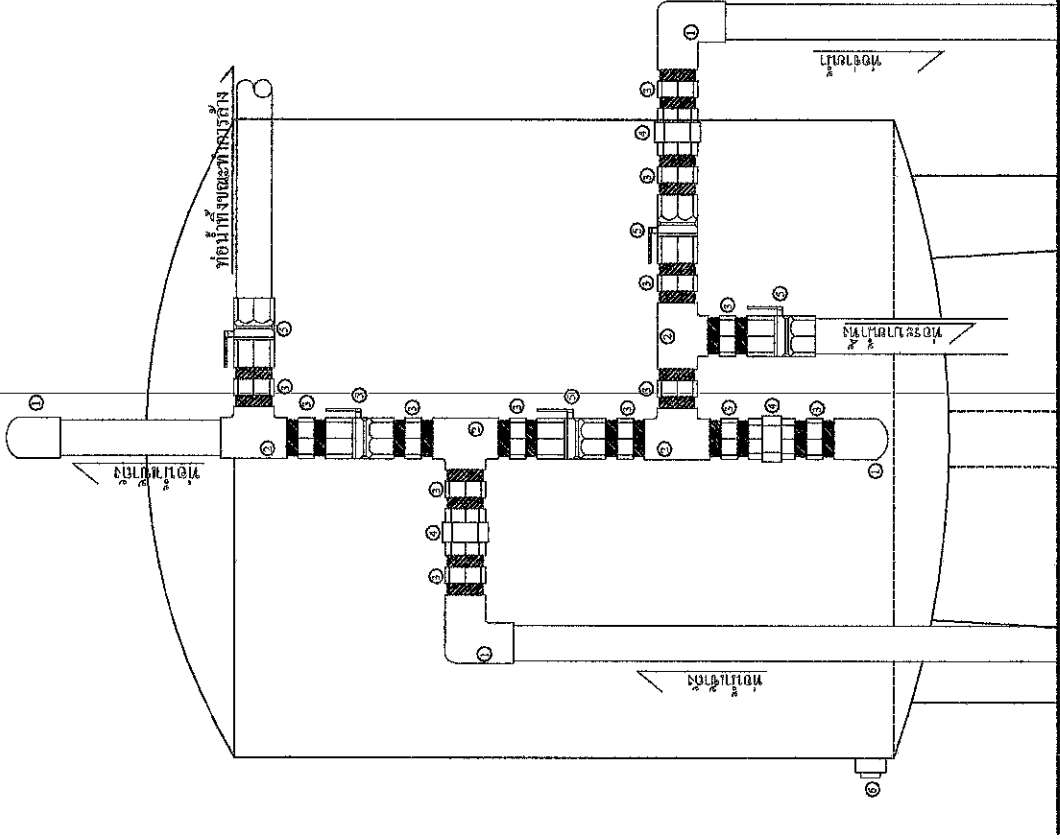

- ① ฝัองง 90 GS. dia 2 1/2"
- ② ฝัองค้งตามทาง GS. dia 2 1/2"
- ③ นิ้มบัก GS. dia 2 1/2"
- ④ ยูนี่ม GS. dia 2 1/2"
- ⑤ ประสู้งนำบอลก้าว dia 2 1/2"
- ⑥ ปลักจุด GS. dia 2 1/2"

แบบขยายรูปด้านตั้ง และอุปกรณ์ภายนอก ถึงกรองถนินเหล็ก

มาตราส่วน

1 : 10



องค์การบริหารส่วนตำบลลาดใหญ่

โครงการ

ก่อสร้างห้องถังระบบประปา หมู่ที่ 7

สถานที่ก่อสร้าง

บ้านคลองขี้เหล็ก หมู่ที่ 7 ต.ลาดใหญ่ อ.พระแสง จ.สุราษฎร์ธานี

เขียนแบบ

(นายวินัย หุ่นทองแก้ว)
ผู้ช่วยช่างโยธา

สำรวจ

(นายปิยวัฒน์ นาคคงค์)
นายช่างโยธาชำนาญงาน

ตรวจแบบ

(นายปิยวัฒน์ นาคคงค์)
นายช่างโยธาชำนาญงาน/รักษา
ราชการแทน ผู้อำนวยการของสำนักงาน
งั้นชอบ

อนุมัติ

(นายเศกสิทธิ์ ตรีสารณ)
ปลัด อบต.ลาดใหญ่

(นายภาณุพงศ์ ตัดพันธ์)
นายก อบต.ลาดใหญ่

แบบเลขที่ อบต. ล.จ. 1 / 2566

แผ่นที่

14

จำนวนแผ่น

16

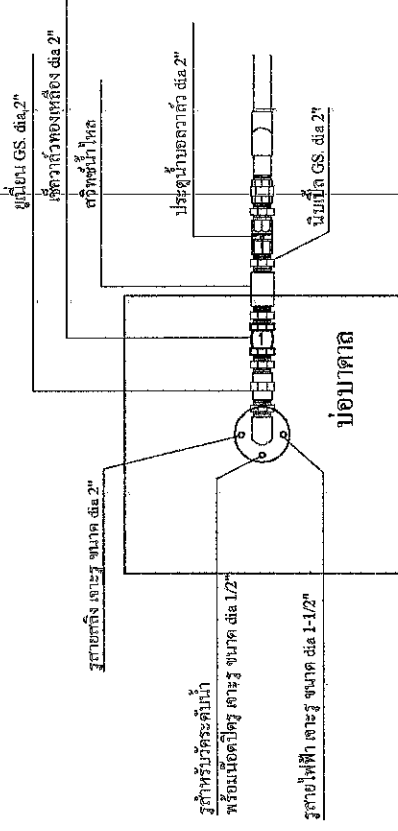

แปลนขยายการติดตั้งอุปกรณ์ที่ปากบ่อบาด

1 : 20

มาตราส่วน

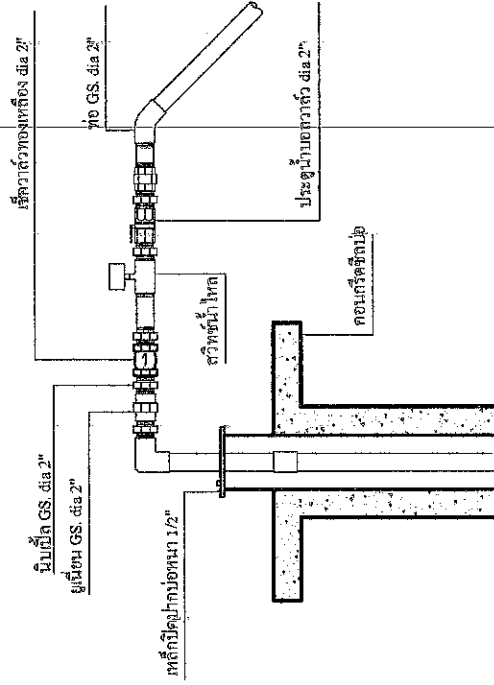

รูปด้านขยายการติดตั้งอุปกรณ์ที่ปากบ่อบาด

1 : 20

มาตราส่วน



หมายเหตุ - จุดติดตั้งป้ายประชาสัมพันธ์โครงการจะกำหนดให้ในแต่ละก่อสร้างโดยช่างผู้ควบคุมงาน

- การทาสีผนังข้าง จะต้องทาสีเคลือบเงา (สีเขียว) 2 ครั้ง พร้อมเขียนตัวอักษรด้วยสีเคลือบเงา (สีขาว)

ตามข้อความที่กำหนดให้ ขนาดตัวอักษรตามความเหมาะสม

แผ่นไม้ยึด ขนาด 1.20 x 2.40 เมตร ทน 4 มม.

วัสดุยึดผนังสีเขียวเฉพาะด้านหน้า

โครงการก่อสร้างของ อบต. สิงปูน
โทร. 0 - 7732 - 6024

ชื่อโครงการ.....
 1. วัตถุประสงค์.....
 2. งบประมาณ.....บาท
 3. ระยะเวลา.....
 4. วัตถุประสงค์.....
 5. ผู้ควบคุมงาน 1.....

ชื่อโครงการ.....
 1. วัตถุประสงค์.....
 2. งบประมาณ.....บาท
 3. ระยะเวลา.....
 4. วัตถุประสงค์.....
 5. ผู้ควบคุมงาน 1.....

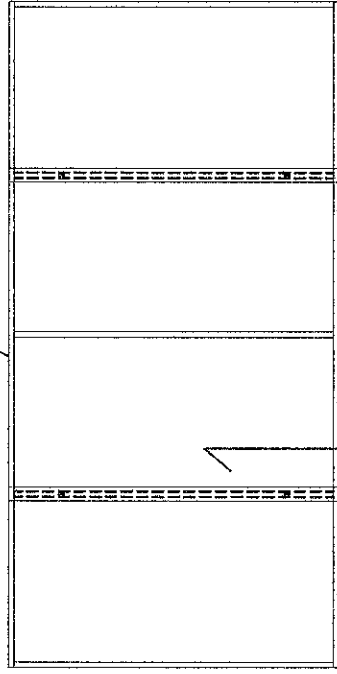

แผ่นไม้ยึด ขนาด 1.20 x 2.40 เมตร ทน 4 มม. ทาสีเขียวทึบผนังสีเขียวเฉพาะด้านหน้า

เสาปูนขนาด 1 1/2 x 3"

เสาปูนขนาด 1 1/2 x 3"

รูปด้านหน้า

รูปด้านข้าง

รูปด้านหลัง

แบบป้ายประชาสัมพันธ์โครงการ (ป้ายชั่วคราว)

เลขที่	15
จำนวนแผ่น	16

แบบเลขที่ อบต. สิง. 1 / 2566

อนุมัติ (นายภาณุวัฒน์ ตันตังค์) นายภาณุวัฒน์ ตันตังค์

อนุมัติ (นายอภิสิทธิ์ ศรีสารณ) ปลัด อบต. สิงปูน

อนุมัติ (นายอภิวัฒน์ นาคคงค์) นายอภิวัฒน์ นาคคงค์

ตรวจแบบ (นายช่างโยธาชำนาญงาน/รักษา) นายช่างโยธาชำนาญงาน

สำรวจ (นายอภิวัฒน์ นาคคงค์) นายอภิวัฒน์ นาคคงค์

เขียนแบบ (นายอภิสิทธิ์ ศรีสารณ) นายอภิสิทธิ์ ศรีสารณ

โครงการ (นายอภิวัฒน์ นาคคงค์) นายอภิวัฒน์ นาคคงค์

โครงการ (นายอภิวัฒน์ นาคคงค์) นายอภิวัฒน์ นาคคงค์

โครงการ (นายอภิวัฒน์ นาคคงค์) นายอภิวัฒน์ นาคคงค์

โครงการ (นายอภิวัฒน์ นาคคงค์) นายอภิวัฒน์ นาคคงค์

โครงการ (นายอภิวัฒน์ นาคคงค์) นายอภิวัฒน์ นาคคงค์

โครงการ (นายอภิวัฒน์ นาคคงค์) นายอภิวัฒน์ นาคคงค์

โครงการ (นายอภิวัฒน์ นาคคงค์) นายอภิวัฒน์ นาคคงค์

โครงการ (นายอภิวัฒน์ นาคคงค์) นายอภิวัฒน์ นาคคงค์

โครงการ (นายอภิวัฒน์ นาคคงค์) นายอภิวัฒน์ นาคคงค์

โครงการ (นายอภิวัฒน์ นาคคงค์) นายอภิวัฒน์ นาคคงค์

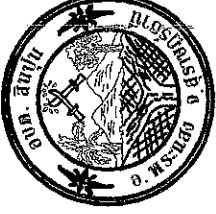

หมายเหตุ - จุดติดตั้งป้ายประชาสัมพันธ์โครงการจะกำหนดให้ในขณะก่อสร้าง โดยช่างผู้ควบคุมงาน

เคลือบเงา (สีเขียว) 2 ครั้ง พร้อมเขียนตัวอักษรด้วยสีเคลือบเงา (สีขาว)

ตามข้อความที่กำหนดให้ ขนาดตัวอักษรตามความเหมาะสม

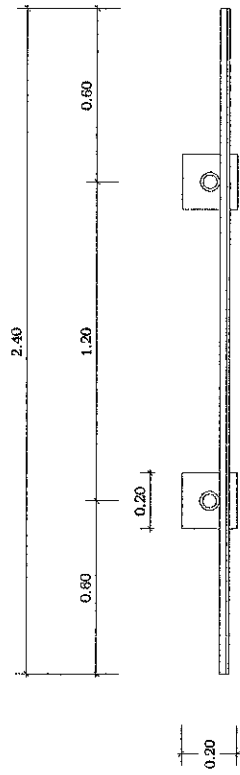

แปลน

โครงการก่อสร้างของ อบต. สิงปูน
โทร. 0 - 7732 - 6024

ประเภทและชนิดสิ่งก่อสร้าง.....

ปริมาณประมาณที่ทำการก่อสร้าง.....

วงเงินค่าก่อสร้างและแหล่งเงิน.....

ระยะเวลาที่ผู้รับจ้างรับประกันความชำรุดบกพร่องคงเหลืออยู่..... 2 ปี

แผ่นเหล็ก ๑-2-1/2" ซีอีเอ็มปิดหัวเสา

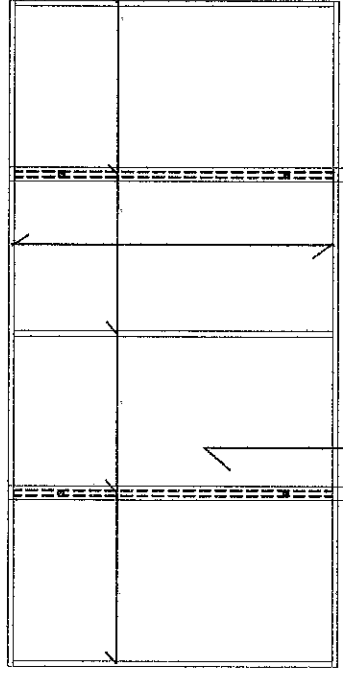

แผ่นเหล็ก ขนาด 1.20 x 2.40 เมตร หน้า 1/16" ทาสีเขียวทึบ 2 ด้าน

เสาเหล็กกลม ๑-2" ทาสีเขียวทึบพร้อมฉาบปิดหัวเสา

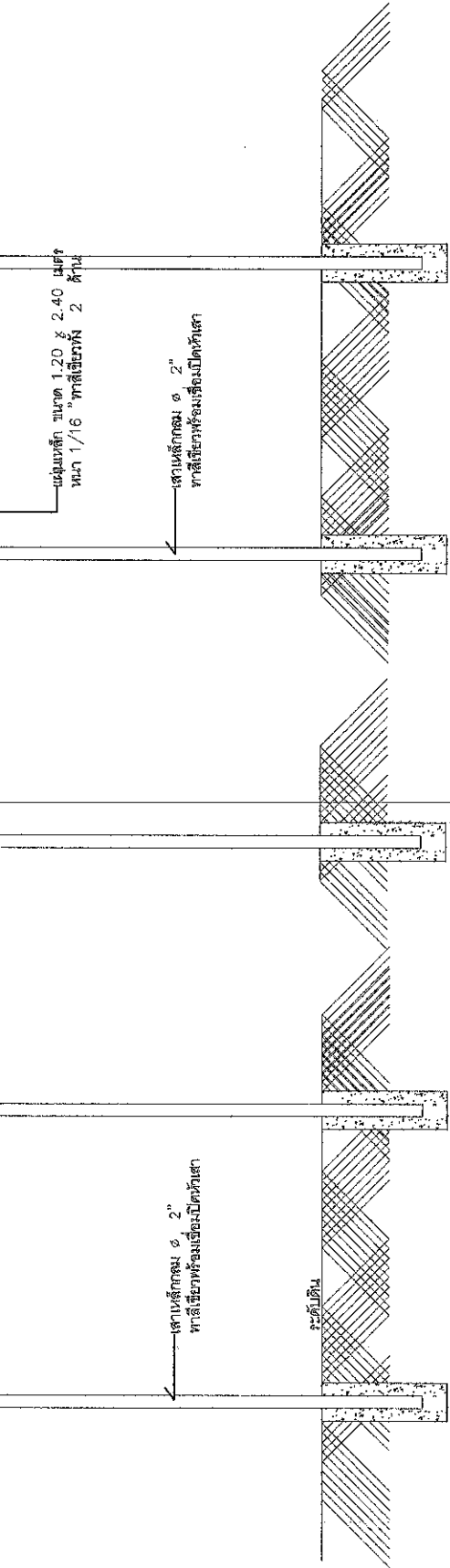

รูปด้านหน้า

รูปด้านข้าง

รูปด้านหลัง

แบบป้ายประชาสัมพันธ์โครงการ (ป้ายถาวร)

องค์การบริหารส่วนตำบลสิงปูน	
โครงการ ก่อสร้างห้องเรียนระบบประปา หมู่ที่ 7	
สถานที่ก่อสร้าง บ้านคลองน้ำเย็น หมู่ที่ 7 ต. สิงปูน อ. พระแสง จ. สุราษฎร์ธานี	
เขียนแบบ 70M (นายณัฏฐ์ หนูทองแก้ว) ผู้ควบคุมช่างไม้เสา	
สำรวจ R (นายปรีชาวัฒน์ นาคดวงดี) นายช่างโยธาชำนาญงาน	
ตรวจแบบ R (นายปรีชาวัฒน์ นาคดวงดี) นายช่างโยธาชำนาญงาน/รักษา ราชการแทน ผู้อำนวยการเขต	
เห็นชอบ D.P. (นายเสกสิทธิ์ ศรีสารภณ) ปลัด อบต. สิงปูน	
อนุมัติ D.P. (นายทศวรรษ ตินพันธ์) นายก อบต. สิงปูน	
แบบเลขที่ อบต. สป.จ. 1/2566	
แผ่นที่ 16	จำนวนแผ่น 16